

明州時報
电子报
明州时报
www.mntimes.org

明州時報

www.mntimes.org
 2022年 06月10号 星期五 MINNESOTA TIMES 394期

每日疫情
明州时报
 电话: 952-688-2848
 电邮: ContactMNTimes@gmail.com



2021-2022 CAAM -Stanley Chong 奖学金颁奖典礼举行

2021-2022 CAAM-Stanley Chong 奖学金颁奖典礼于2022年6月5日下午5点在位于Roseville 的中央公园(Central Park) 隆重举行。中美联谊会 CAAM--Stanley Chong 奖学金面向明州亚裔高中生, 已经有十多年的历史, 每年发放一次。今年一共有10名高中生获奖, 他们是: 安子灵、民冬州、李韬、陈思懿、江思伟、周威廉、戴乐乐、陈凯伦、王安娜、陈嘉理。

今年的所有的获奖者和家人都出席了发奖仪式, 还有部分去年的获奖者(因为疫情没有发奖仪式)也应邀参加了典礼。另外, CAAM董事会成员, CAAM中国舞蹈学校(CDT)和 CAAM 双城中文学校(TCCLS)的负责人和老师们, 以及部分CAAM董事会荣休主席、荣休董事和一些老朋友等, 大约一百多人参加了典礼。

发奖仪式上几位获奖学生发表了获奖感言, 感谢这个奖项对学生们的鼓励和支持, 也表示愿意将来服务社会和国家并为华人社区做出应有的贡献。这中间还进行了才艺表演, 给发奖仪式增添了许多欢乐喜庆的气氛。典礼期间宾主尽欢, 于八点左右在依依不舍中离去。(中美联谊会 供稿)



重要启示

上海批发零售部
Market Fresh
乔迁新地址
1800 Highway 36 West.
Roseville, MN 55113



营业时间:
 9:00am—8:00pm 全年无休
 9:00am—6:00pm 重要节假日
 (除夕/元旦/春节/感恩节/圣诞节)

电话: 651-340-1547
网址: shanghaiwholesale.com
邮箱: shanghai@sale@gmail.com

亚洲特色, 火锅食材, 水果蔬菜, 新鲜肉类, 美味小吃, 干货调料, 应有尽有, 新老客户, 欢迎惠顾



满足您所有的移民需求

MARGARET W. WONG & ASSOCIATES LLC
 ATTORNEYS AT LAW
黄唯律师楼为全球的公司和个人客户提供服务

1978 年以来

精办绿卡、投资、亲属、移民、各类签证 (B, E, H, K, L, O, R, T, U, V)、庇护、法庭辩护、上诉、开案、暂缓递解、保释、犯罪记录、子女超龄、梦想法案、入籍等。

最佳律师最佳移民律师楼 超级律师 顶尖律师 全美亚太律师协会联合主席
 凯斯西储大学客座教授 第八司法区和第六巡回法庭终身会员

中英文电话: (1) 612-469-9888 & (1) 216-566-9908
 7900 International Dr. • Suite 300
 Bloomington, MN 55425

wong@imwong.com **www.cimwong.com**



Atlanta • Columbus • Cleveland • Chicago • Los Angeles • Minneapolis • Nashville • New York • Raleigh



加入微信

劉紹虹會計師事務所

專業服務, 享譽華人社區逾十年

- ★執照註冊會計師 CPA
- ★誠信高質服務, 收費公平合理;
- ★全面多元省稅計劃, 避免查稅風險

客戶範圍: 個人, 公司, 非盈利組織

服務項目: 財務, 薪資, 稅務, 諮詢, 審計, 公司設立, 資產評估

公司地址: 3555 Plymouth Blvd, STE 218
Plymouth, MN 55447

電子郵件: Amber@liucpa.us; Nina@liucpa.us
Kelly@liucpa.us

聯絡電話: 612-638-2676 612-432-1476

公司傳真: 612-465-6317

網址: <http://www.liucpa.us>



新家园貸款



您从这儿得到的是:
最真诚的服务, 有竞争力的价格!
我们帮你实现拥有房屋的梦想!

★想要买自住房吗?

我们有低首付贷款, 最低只要3%。

★想要买投资房? 除了要求债务/收入比的常规贷款, 我们还有特殊项目可以帮您实现地主梦。

★看中的房子需要修理?

203K, Home Path, Home Possible... 能够帮你解决问题。

★想要建新房吗? 我们的 construction Loans 可以解决你的问题。

SUPREME LENDING
7760 France Ave. S. Suite 1100, Office 1124
Bloomington, MN 55435

毛茅 (Maggie Mao)

NMLS ID# 376900

Loan Officer

612.940.7275 Direct

<http://maggie.mao@supremelending.com>

US West Financial

A Mortgage Company You Can Trust

NMLS# 327874

美西贷款 华人首选

- 最强专业团队
- 最大市场份额
- 最长可溯历史
- 最受客户信赖
- 最佳贷款方案



柳福生

Fisher Liu

NMLS#1468867

612-695-8909 (C)

Fisher.Liu@uswestfinancial.com

刘芳

Flora Liu

NMLS#1440542

612-361-9318 (C)

fliu@uswestfinancial.com



让我们专业团队和积累的丰富经验,
为您提供最优房贷方案!

地址: 2605 Fernbrook Ln N, Suite A, Plymouth, MN 55447
办公室电话: 952-400-6888

首选贷款 有更多选择

Integrity Property Financial Services LLC

Xiangang (Frank) Zhang

248-686-8155

frank.zhang@firstchoicemortgageipfs.com



新增
不查收入自住房贷款

特别贷款项目:

- 1) 外国人身份贷款
- 2) 投资人不查收入贷款

民用住宅, 商业地产
买房贷款, 重新贷款

诚聘贷款经纪人

全职兼职均可, 公司提供培训。

联系人

Xiangang (Frank) Zhang

248-686-8155

frank.zhang@firstchoicemortgageipfs.com

利率低 效率高 费用少
种类多 服务好 时机好

公司地址:

3250 W big beaver rd, ste 120,

Troy, MI 48084

公司 NMLS ID 1147702

公司网站

www.firstchoicemortgageipfs.com



视频拍到明大校园枪击案

明州媒体6月4日报道, 监控摄像头捕捉到周五深夜在明大附近大学大道 University Avenue上发生的枪击案, 视频中可以看到当时有人在明尼苏达大学校园附近的建筑物后面的一条小巷中奔跑, 视频还捕捉到有人在逃跑前在小巷里开枪。

“这是已经连续三个周末发生枪击事件了。”明大三年级学生、DKE联谊会成员 Ricky Kanak 说。

一名旁观者拍摄了第一个视频, 该视频似乎显示了受害者。而该物业后巷的一个安全摄像头拍摄了第二个视频, 该视频显示了一群逃离的人群, 然后一名年轻人开枪, 而其他枪声在远方响起。视频显示, 枪声响起, 几个人从该地区逃跑。随着拍摄的继续, 画面显示一个人影走在人行道上, 然后转身, 显示同一个人现在躺在地上, 显然很痛苦。

第二个视频被匿名发送给 Fox 9 和其他媒体。明尼阿波利斯警察在周五晚上11点20分左右接到报警电话, 有一大群人制造骚乱和打



架, 当警察到达现场时, 在该地区听到了许多枪声, 然后在大学大道1721号, 警察在住宅后院发现了一名15岁男孩, 他的腿上有枪伤。

1月至6月期间, 警方已接到 University Avenue 地址的报警电话46次之多。

两周前刚搬进 DKE 联谊会的迈克尔·索卡兰(Michael Seokaran)说, “我听到枪声, 我听到人们在尖叫”, 他目睹了他所在街区一直有警察在场, “知道你周末会发生什么, 这实在令人不安。”

明大校方表示, 该建筑由一个名为学生合作社 StudentsCo-Op 的团体独立拥有, 但没有学生或大学工作人员住在那里。其网站称其目的是在校园内提供经济适用房。

卡纳克希望这座建筑能够回归其目的本源。卡纳克说: “我们完全支持这一点, 我们都支持公平的住房。但我认为由于COVID, 他们将人们赶出去并清空它以确保安全, 然后再没有时间修复它。”

周六6月4日下午, 志愿者们清理了大楼外的烂摊子, 因为合作委员会的领导正式驱逐了住在这栋大楼里的每个人, 并将它用木板封起来。明尼苏达大学表示, 学生合作委员会必须实施安全措施, 包括雇用私人保安和安装安全监控设备等。

明尼阿波利斯警察局还在这个建筑对面的街道上安装了安全摄像头, 并增加了该地区的巡逻。

草莓可能传染甲肝, 明州商店有售!

明尼苏达州卫生部6月1日发出警告, 一款来自 FreshKampo 和 HEB 的草莓与甲型肝炎病例有关。

MDH表示, 可能受污染的草莓于3月21日在密西西比市场出售, 这些草莓是以 FreshKampo 的品牌出售。

根据MDH的说法, 甲型肝炎的症状包括呕吐、腹泻、胃痛、皮肤和眼睛发黄(黄疸), 以及深色尿液和粘土色大便。症状通常在食用或饮用受污染的食物或水后 15 至 50 天出现。

MDH 表示, 可疑草莓已从商店下架, 但人们可能会将冷冻草莓仍在冰箱中。MDH 要求公众检查并丢弃 2022年3月5日至 2022年4月25日期间购买的草莓。

当局正在调查与有机草莓有关的多州发现的甲型肝炎疫情, 其中包括17例病例, 其中一例在明尼苏达州被发现。

另据报道, 5月28日美国食品和药物管理局(FDA)在一份新闻稿中表示, 调查人员认为, 此次疫情可能与3月5日至4月25日期间在美国或加拿大购买的新鲜有机草莓品牌 FreshKampo 和 HEB 有关。美国食品和药物管理局表示, 在被确定为疫情一部分的17例病例中, 有12例需要住院治疗。15个在加利福尼亚, 一个在北达科他州, 另一个在明尼苏达州。

美国食品和药物管理局表示, 在该草莓目前已经过了保质期, 但任何可能购买这些草莓然后冷冻在冰箱的人都应该把它们扔掉。

明州新闻

明州产蛋农场发生重大火灾损失惨重

5月29日一场大火烧毁了明州赖特县 WrightCounty的一个有数万只鸡的农场。大火于周六深夜在霍华德湖Howard Lake的福斯曼农场Forsman Farms开始, 造成重大损失。

Trebesch一家原以为他们会在周六晚上围着篝火度过一个放松的周末, 但就在晚上10点之后, 他们注意到福斯曼农场的田野上燃烧着巨大的火焰。

“大火的增长速度令人难以置信, 这太疯狂了,” AndyTrebesch 说。“整个天空都是火, 相当大。”他们拨打了911报警, 来自莱特县多个机构的消防员, 还有许多志愿消防员, 都赶来灭火。

然而, 这个饲养了数万只鸡的产蛋农场很快被大火被夷为平地。农场发言人称之为“悲剧性事故”。

据Forsman Farms网站称, 该农场建立于1918年, 目前这个由第四代家庭经营的农场, 向美国一些最大的零售商销售超过300万个鸡蛋。Forsman Farms的一位发言人说:

“一夜之间, 一场大火烧毁了我们的霍华德湖的这个农场。目前没有人受伤, 我们很高兴急救人员迅速赶到现场灭火。不幸的是, 大量的产蛋鸡丧生火灾。我们正在评估损失的严重程度, 并调查起火的原因”。

居民奥尔森 Eddie Olson 说, “一般来说, 火灾很可怕, 尤其是当你看到这种规模的火灾时, 你知道, 它很难控制。想想那些鸡、公司, 在那里工作的人……这真是一个沉重的打击。我们已经在苦苦挣扎……”

该农场仍在评估火灾造成的损失程度, 调查人员也正在努力确定起火原因。

严重缺人! 明州的雇员空缺数量创纪录

明尼苏达州就业和经济发展部(DEED)6月7日发布的一份新报告称, 该州在2021年底开始出现了创纪录的雇员空缺。

州政府官员表示, 与2018年第四季度的峰值相比, 2021年第四季度的职位空缺数量增加了56%。

去年第四季度, 该州报告的职位空缺超过214,000个。与此同时, 2021年第二季度有205,000个职位空缺。

根据DEED的数据, 在214,000个职位空缺中, 59%(127,000个)位于覆盖七个县的双子城都会区。该机构表示, 大明尼苏达州有87,000个空缺职位, 空缺职位的增长速度也更快, 增幅为69%, 而今年双子城的增幅为67.6%。

DEED 还表示, 30%的职位空缺是兼职工作,

临时或季节性工作占有职位空缺的 6%。

与此同时, 该机构表示, 不到三分之一(32%)的职位空缺需要接受中学后教育或高中文凭以上的培训。州政府官员补充说, 50%的职位空缺需要一年或一年以上的工作经验。

州政府官员报告了每个部门的职位空缺数量如下:

- 医疗和社会援助: 52,340;
- 零售贸易: 39,630;
- 食品准备和服务: 近 33,000;
- 销售及相关职业: 26,800;
- 医疗和护理(家庭健康和护理助理、护理助理和医疗助理): 超过 18,000;
- 医疗从业人员和技术人员(注册护士、执业护士以及医学和临床实验室技术人员和技术人员): 近 20,000。

华人社会服务中心启示

1. 公民英语班:

公民英语班已经停课有二年了, 因为疫情的原因。现在, 我们网上英语班从4月25日, 现在已在开始了第二轮的课程, 请需要考公民, 申请公民的同学们抓紧来上课。每星期天晚8点开始, 上课一个小时。上网的信息如下: Join Zoom Meeting: zoom.com/login

Meeting ID: 786882981 Passcode: 636533

请想学公民英语者, 打算入籍者, 请届时登录上网。有问题请联系: 李怡: 952-200-8972 Email: yiliyou@msn.com。我们要特别感谢崔健老师的大力协助, 把她的工作会议号码提供给我们使用。使得我们上课的一个小时期间不中断。

2. 暑假青少年补习班

由于过去两年来的疫情, 学校大多数时间是在线上教学, 所以, 使不少学生, 尤其是家长英语不好, 文化不高的家庭, 学习各方面有所下降, 明州教育部统计, 明州中小学生的阅读能力这二年来降到历史最低水平。所以, 华人社会服务中心计划恢复夏天青少年补习班。我们从2008到2013年曾经办了6年的夏季补习班。帮助了很多学生。现在计划从6月13日至8月19日开班。学习时间是上午9点到下午1点。主要辅导英语, 数学及其他学科, 如历史, 科学等。每个学生收费100元。请学生们从速报名, 我们有专职老师辅导学生。

我们希望更多的大, 中学生积极报名加入义务补习老师(Tutors)行列。这是接触社会的好机会。该中心将出社区服务证书, 对将来申请大学, 找工作都有益处。

地点在服务中心的新地址: 620 West 58th Street, Mpls MN 55419.

联系人: 李怡, 电话: 952-200-8972, Email: yiliyou@msn.com.

3. MNsure的申请

华人社会服务中心从2013年10月开始帮助大家申请, 现在继续帮助人们申请MNsure。

联系人: 李怡: 电话: 952-200-8972, Email: yiliyou@msn.com ,

牛重然: Email: niuwx107@umn.edu, 或路凯: 电话: 612-965-0248

Email: Vanxx024@umn.edu

4. 家庭护工服务

我们继续为老人, 主要是有政府医疗补助的老人提供家庭护理服务。请有保险的老人联系我们。我们也酌情为Medicare 老人服务。有需要的老人请联系我们。我们也希望想做护工工作的人士联系我们, 待遇从优。请联系: 李怡女士, 电话: 952-200-8972, Email: yiliyou@msn.com

5. 社会服务项目:

自从华人社会服务中心成立14年以来, 我们为华人社区提供无数免费服务, 包括移民咨询等。所以使我们的资金一直捉襟见肘。最近, 经由董事会的讨论, 我们对一些服务项目定了一些收费原则。如: 帮助填公民表: 收费50元, 帮助填移民申请表: I-485 / I-130, 收费100元, 帮助填换取绿卡等表收费30元。

6. 我们过去16年来一直都是在帮助华人弱势群体。我们一直欢迎社会大众对华人社会服务中心的支持。感谢热心人士的赞助, 最近, 我们又收到林英女士的赞助。我们会给所有赞助人出收据。以做抵税证据, 支票抬头写: CSSC。办公室地址: 620 West 58th Street, Mpls MN 55419. 鸣谢。

餐馆 转让



明州双城地区30年老字号中餐馆出售, 生意稳定,

信誉良好, 交通便利, 社区安全, 租金便宜。

因无暇打理两间生意, 因此出售。

有意者请联络: 刘先生 763-898-6056

头条速览

周末恶性案件频发 美国治安状况堪忧

费城再爆大规模枪击案，枪手向人群开枪3死11伤

周六(6月4日)深夜，费城市中心最受欢迎的娱乐区之一发生大规模枪击案，造成3人死亡，至少11人受伤。6月5日，周日，费城警方调查人员在费城南街夜间发生的致命枪击案现场调查。

警务督察佩斯(D. F. Pace)在新闻发布会上说，警察当时正在费城市中心的南街(South Street)巡逻，突然听到多声枪响，并目睹几名嫌疑人在午夜前向一大群人开枪。遇难者中包括两名男子和一名女子。当局没有公布他们的姓名。枪伤伤者的情况仍不清楚。警方说，他们发现了两把手枪，其中一把带有加长弹夹。目前还没有人被逮捕。根据枪支暴力档案，到目前为止，2022年发生了至少239起大规模枪击事件。据当地CBS电视台报道，仅在费城，警方就在调查周五和周六发生的9起枪击事件。

美田纳西州也曝大规模枪击至少3死14伤

国警方6月5日表示，田纳西州一个城市稍早发生枪击事件，还有旁观者遭到试图逃离现场的车辆撞击，至少造成3人丧生、10多人受伤。

法新社报导，田纳西州东南部城市查塔努加(Chattanooga)警察局局长墨菲(Celeste Murphy)告诉媒体记者：“目前，我们可以确认这起枪击案有14名受害者，另有3人遭到试图逃离现场的车辆撞击。”“现已确认有3人丧生，其中2人死于枪伤，另1人则因遭车辆撞击身亡。”伤者包括至少1名青少年；数名受害者性命垂危。

墨菲指出，这起发生在市中心玛丽酒吧与烧烤店(Mary's Bar and Grill)附近的枪击案中，“肯定不止一名枪手”，且所有凶嫌仍在逃。

拥有18万人口的查塔努加1周前也曾发生另起枪击事件，并有6人受伤。这起大规模枪击事件发生仅仅2个小时前，多名枪手在宾州费城(Philadelphia)的热闹街道上对群众开枪，导致3人丧生、11人受伤，目前尚无人被捕。

亚利桑那州凤凰城枪击案1人死亡8人受伤

亚利桑那州凤凰城6月4日凌晨又发生一起枪击案，当时约100人在现场，造成1人死亡、8人受伤。据了解，原先是争执斗殴

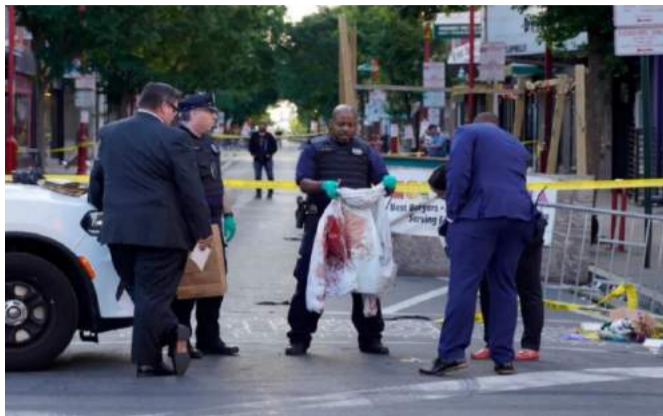

事件，后来演变为枪枝冲突，警方目前仍在侦办寻找嫌疑人，并呼吁目击者提供资讯。

美国亚利桑那州凤凰城北部一间露天购物中心发生枪击案，时间在4日大约凌晨1点。当时有100人聚集在购物中心的派对，期间爆发争执斗殴，后来事态越发严重，演变为枪击案。

当地警方表示，这起案件导致一名14岁少女死亡，8位民众受伤。其中两位女性受害者伤势严重，仍在医院接受治疗，其他6名伤者包括5名男子及一名10多岁的少年，事发当下也立即送医处理。

美国近几周内接连发生纽约州水牛城超市滥射案与德州尤瓦尔德(Uvalde)小学枪击案等大规模枪击案，共造成数十人死亡。

南加州急诊室砍人案3人受伤嫌犯被逮

美国南加州一间医院急诊室6月4日发生持刀砍人事件，造成1名医师和2名护理人员受伤，3人目前伤势稳定。当局表示，犯案男子困守医院一室长达数小时，目前已遭警方逮捕。

美联社报导，洛杉矶警方发言人麦迪逊(Drake Madison)表示，一男子在下午接近4时走进圣费南多谷(San Fernando Valley)的恩西诺医院医学中心(Encino Hospital Medical Center)。男子把车子停在路中央，走进急诊室，要求治疗焦虑症，但不久后就刺伤了医师与护理人员。

警方表示，3名受害者被送往创伤中心，伤势严重，其中1人必须手术。3人后来都情况稳定，正在接受治疗。

(新闻来自各大媒体报纸，并不代表本报立场)

俄乌战争100日，双方陷入消耗战

俄罗斯对乌克兰发起特殊军事行动，到6月3日届满100天。俄国总统普京投注大量资源强化军力，原打算速战速决打败乌克兰，军队表现却跌破专家眼镜，更令俄国与美国并驾齐驱的军事大国形象崩毁，普京原本的计画是“发动一场消灭战，在48至72小时内击垮乌克兰政府，杀死或逮捕其领导阶层，并扶植听命于莫斯科当局的傀儡政府”。然而，俄军兵力和装备不断遭受损失，整体战力在下滑，士气和补给问题仍然受到困扰，在持久战中疲态尽显。在第二阶段战事中，俄军实际又一次受挫，无法达成目标，不得已做出了新的调整。

乌克兰军队开展了英勇有效的抵抗和反击。乌克兰军队一直动态防御俄军的进攻，美军支援的彪马无人机、凤凰幽灵无人机配合M777榴弹炮，以及弹簧刀无人机，能够对俄军实施远程精准打击，不断造成俄军的损失，有效迟滞了俄军的进攻。

乌军还投入相当的力量，在北部展开了大范围的反击行动，直接逼近俄乌边境，威胁俄军的补给线，迫使俄军不得不分兵回防。乌克兰收复了不少的领土，俄军则无力反扑，主要采取守势，还炸毁了桥梁，以阻止乌克兰军队的进一步推进。乌军在北部的反击，有效牵制了俄军兵力，打乱了俄军在东部重兵实施包围的计划。俄军不得不改变部署，实施小包围圈计划，应该也在希望乌克兰军队分兵救援，并图谋围剿乌克兰部分主力。双方在东部地区的牵制和反牵制正在不断上演。

100天的战事过后，俄乌军队双方都遭受了不小的损失。俄罗斯军队的兵员补充将继续面临困难，乌克兰军队的兵员补充相对要有利的多。陆战装备方面，俄军装甲部队损失较大，T-72、T-80坦克可能已经不够用，俄军开始用老式的T-62坦克补充。相比之下，乌克兰的装甲部队规模仍然较小，大规模反击的能力受到了限制。

6月1日，美国宣布向乌克兰提供4套M142高机动火箭系统(俗称海马斯，HIMARS)，包括射程40多英里(超过64公里)的精确制导火箭，是榴弹炮射程的两倍多；这些装备和其它国家提供的更多陆战装备，将能帮助乌克兰军队缩小与俄军的差距，甚至在某些局部建立优势。俄军在战场上的优势正在持续被削弱，组织大规模攻势变得越来越困难，长期同时占领乌克兰东部和南部领土的挑战性不小，但又不肯轻易放弃，不可避免地令自己陷入了消耗战。

鄧治剛會計師事務所

Peter Deng & Associates, CPA

熱情服務華人社區十餘年

- 執照開業會計師 (CPA)
- 多年政府查賬師的經驗
- 專業可信的服務
- 合理的CPA費用
- 降低查賬的風險
- 最大限度的省稅



- ★ 公司和个人税务申报
- ★ 公司成立及帐务处理
- ★ 省稅计划和查賬代理
- ★ 各種稅務和商业咨询

地址: 1885 University Ave W. Suite 269
 St. Paul, MN 55104
 電話: 651-917-0809 傳真: 651-917-0851
 E-mail: info@dengcpa.com

段峰建築設計事務所



- 明州第一位華人開業建築師
- 注册建築師，美國建築碩士，清華大學建築學士
- 二十多年在明州為亞裔設計餐館一百多家
- 深通建築法規，熟識双城地區衛生局及政府施工紙审批官員
- 精通設計餐館，東方店，商場，辦公樓，老年公寓，表演劇場



Duan Corporation
 7096 East Fish Lake Road
 Maple Grove, MN 55311
 Tel: 612-326-3000
 Cel: 612-226-2043
 E-mail: fduan@duancorp.com

毒販越獄杀害祖孫5人，最终被警方追捕击毙

对德克萨斯州头号通缉犯之一、被定罪的凶手冈萨洛·洛佩兹 (Gonzalo Lopez) 的追捕，于6月2日周四晚上告一段落，他被警方在追捕中开枪打死。但是，逃犯在逃亡途中残忍杀害了一家祖孙5人，酿成悲惨结果。

冈萨洛·洛佩兹是德州最危险的罪犯之一，墨西哥贩

时他被关押在汽车里一个单独的笼子里，这是专为高危犯人准备的。然而他设法切开了金属笼子，从笼子底部爬出来，袭击了司机。

据警方称，洛佩兹用一个不明物体刺伤了自己的手，随后司机和另一名警官带洛佩兹下车查看情况，然后洛佩

达时袭击了他们。

那天晚上晚些时候，在距离度假小屋约220英里的地方，警方发现了一辆卡车，这辆卡车似乎与被盗的Silverado车相符。警方认为这是洛佩兹开的车，就小心跟踪这辆车，并设法用钉条刺破了卡车的轮胎。但洛佩兹仍然能够继续驾驶并将用步枪伸出窗外，疯狂向警察开火，然后他的车撞到了两根电线杆，警察开枪反击打死了洛佩兹。

事后，警方发现洛佩兹有一支 AR-15 型步枪和一支可能从度假屋偷走的手枪。

另据报道：休斯顿警方6月3日证实，柯林斯和他的4个孙子，分别为18岁的威隆、16岁的卡森、11岁的哈森和11岁的布莱森已遇害，其中威隆、卡森和哈森是亲兄弟，布莱森是他们的堂弟。66岁的柯林斯 (Mark Collins) 6月2日带4个孙子去他位在德州休斯顿郊区的农场度假，祖孙5人在抵达农场几小时后就全部被这名逃犯杀害了。46岁的逃犯洛佩兹 (Gonzalo Lopez) 从农场偷走手枪、衣服和一辆卡车继续逃亡，在200多英里外被警方击毙。



(遇害的祖孙5人)

毒集团成员，3周前逃出囚车。警方一直对他进行了近三周的搜索，最后出现了这样戏剧性而悲惨的结局。

5月13日Gonzalo Lopez在袭击了司机后于从一辆监狱巴士上逃脱。

洛佩兹 Gonzalo Lopez 的犯罪记录显示：

1996年：洛佩兹被判犯有两项严重袭击罪，并在德克萨斯州监狱被判处 8 年徒刑。

2006 年：洛佩兹在德克萨斯州伊达尔戈县被判犯有谋杀罪和严重绑架罪，并被判处无期徒刑。

2007年：与墨西哥黑手党有牵连的洛佩兹，在德州韦伯县被判犯有谋杀未遂罪，并被判处第二次无期徒刑。

2022 年5月12日：洛佩兹被从德克萨斯州盖茨维尔的休斯 (Hughes Unit in Gatesville) 运送到亨茨维尔的埃斯特尔 (Estelle Unit in Huntsville) 进行医疗检查。当

兹抢夺车逃跑。警察开枪击中了后轮胎导致汽车瘫痪。然后，洛佩兹下车逃跑进了一片树林。

2022 年5月13日：洛佩兹被添加到德克萨斯州10大通缉逃犯名单中。

2022年5月14日：悬赏50,000美元，以获取导致洛佩兹的信息。大约300 名执法人员加入了对洛佩兹的搜捕行动。

2022年6月2日：警察接到一个报警的电话，说他们没有收到年长亲戚的消息。这导致警察来到莱昂县森特维尔附近的一个乡村度假屋，这是洛佩兹逃离汽车的同一地区。

警方检查了这所房子，结果发现一个家庭，包括四个孩子全部死亡。来自休斯顿地区的四个孩子和他们的祖父一起住在他们拥有的周末度假小屋里。他们于6月2日周四上午抵达，据信于当天下午被杀。目前警方还不知道洛佩兹是否一直待在这个度假小屋里，以及他是否在受害人抵



(凶犯冈萨洛·洛佩兹)



LTA INSURANCE

明州最具竞争力的保險代理

同時也是經驗豐富的房地產投資代理和顧問

代理最多 價格最優 服務最全

精辦 — 多家著名健康及人壽保險企業
— 員工, 餐館
— 房屋, 車輛, 投資房, 地產買賣

買人壽? 當然要找LTA!

請撥 651-735-1284 詢問

www.lta-insurance.com

1935 W County Rd B2, Suite 430, Roseville MN 55113

房屋和車輛 - Travelers, Safeco, Encompass, Progressive, American Strategic Insurance, Allied, Dairyland, Foremost
企業, 員工及餐館 - Travelers, CNA, The Hartford, Zurich, SFM, Main Street America, Liberty Mutual, ProHostUSA
投資房 - Foremost, Safeco, Burns & Wilcox, American Strategic Insurance, American Modern
健康和人壽 - MetLife 大都會人壽, New York Life 紐約, Prudential, Medica, Preferred One, Lincoln Omaha, Genworth, Banner Life, Blue Cross Blue Shield





明州疫情更新: 2,155新病例, 10人死亡



6月6日明尼苏达州卫生部的官员报告了2,155例新的COVID-19病例, 另有10人死亡。

明尼苏达州卫生部的最新更新使该州的总病例数达到1,517,876例, 其中包括大约74,000例再次感染。该病毒已造成12,674名明尼苏达人死亡。

该州的病例增长率为每10万居民每天30.4例新病例。这大大高于高风险水平(绘制为10), 尽管它呈下降趋势。

住院率高于高风险线, 但呈下降趋势, 几乎回到该线以下。每100,000名居民中有8.3人新入院。该指标的高风险水平为每100,000名居民8例。

根据最新数据, 目前已有64,811人因COVID-19住院, 其中11,746人在ICU住院。

截至周二6月6日, 明尼苏达州有46名患者在ICU病床接受COVID护理, 另有381人在非ICU接受治疗。75%的合格人群至少接种过一剂疫苗, 47%的人接种了最新的疫苗, 包括加强剂。总共提供了超过1000万剂疫苗, 其中227万剂是加强剂。

明州媒体报道, 6月2日州长蒂姆·沃尔兹(Tim Walz)

的办公室宣布, 明州将提供更多免费的在家COVID测试盒。明尼苏达州现在可以为每个家庭再订购四个免费测试盒。该计划最初在三月份提供了四个免费测试。在前一轮没有订购免费测试的明州人现在最多可以得到八个测试盒。订购计划启动以来, 已有近122,000名明尼苏达州人订购了他们的测试盒。

另据报道, 即便疫苗接种率高, 在Omicron疫情下, 美国65岁以上长者的新冠死亡率仍攀升, 甚至较Delta盛行时期还高, 学者认为, 除了Omicron较容易躲避人体防御外, 疫苗保护力随时间下降也

是死亡率攀升原因。

《纽约时报》(New York Times)报导, 尽管Delta较容易导致患者病情加重, Omicron疫情下的短短4个月, 美国65岁以上长者的死亡人数已经和Delta爆发后的6个月内差不多。另根据《纽时》制作的图表, 今年1月美国65岁以上长者的新冠死亡率攀上高峰, 是去年8月Delta时期死亡率高峰的163%。虽然美国整体病例比例已有下降, 但老年人仍占绝大部分。

(《明州时报》欢迎广大读者提供新闻信息, 请电: 952-688-2848)

Total positive cases, including reinfections (cumulative)	1,517,876
Total positive people (cumulative)	1,443,860
Newly reported cases	2,155
Newly reported cases detail ▼	
Total deaths (cumulative)	12,674
Newly reported deaths	10

扫码立即注册
REGISTER NOW

增强公民意识, 建设华人社区

BUILDING A CIVICALLY ENGAGED COMMUNITY

华盛顿特区, 2022年7月14日至16日

- 白宫和国会对华人社区贡献的嘉奖
- UCA 国会日和国会招待会
- 首届UCA全国青年大会
- 发起UCA社区基金
- 筹建全美华裔民选官员协会
- 筹建全美华裔大学生协会
- 发布2020年美籍华人人口统计报告及青年调查报告
- 首届北美华人摄影展颁奖及展览

- 社区建设
- 紧密联络
- 身份及文化
- 青年领导力
- 心理健康
- 维护民权

UCA 美国华人大会
Chinese American Convention
第三届

UCA 全国青年大会
National Youth Convention
第一届

OMNI SHOREHAM HOTEL
2500 CALVERT STREET NW
WASHINGTON, DC 20008

United Chinese Americans
美国华人联合会

@ucasocial
https://ucausa.org
info@ucausa.org

精诚装修公司

MN 建筑装修执照 BC 746948

专精: 地下室&整套房屋的装修工程

Basement Finish&House Remodeling

油漆 # 地板 # 瓷砖 # 木工 # 水电 # 厨房 # 洗手间 # 加建 # 商店

提供设计图纸→申请Permit→专业施工→市府检查通过等一条龙服务
我们拥有20年从业经验, 700万劳工&财产保险免除后顾之忧

精工细作 诚信为本

请电 651-505-8888 (王先生)

免费到府估价

Stone Construction LLC
MN Lic: BC 746948, 7 million insurance
Tel: 651-505-8888
Email: stone5058888@gmail.com

扫描王师傅
微信二维码

借车给别人开? 您不可不知的“车主替代责任”

替代责任
爱州明州详解



替代责任,大多数人不清楚它的含义,认为这是一个花哨、难以理解的法律术语。这的确是个法律术语,但它也很简单易懂。这一法律理论指的是:把引起伤害或损害的责任,分配给那些实际上并未造成那些伤害或损害的人。

替代责任基于这样一种观点——在实际造成伤害的个人与被分配责任的其他人之间,存在某种特殊关系。通常,这种关系是雇主与雇员之间的一种关系,但也可能源于其他类型的日常关系。

其中一种是代理关系。代理关系是一个人代表另一个人行事。在法律上,代表他人行事的个人是“代理人”,而另一个人是“委托人”。我们每天都在不知不觉中涉及到这类关系。我们也没有意识到,这些关系所带来的不同的法律关系,如替代责任。

代理关系的一个常见例子,就是车主和借车人之间的关系——让某人借用自己所有的车辆。在这种情况下,车主是委托人,而借车人就是代理人。让别人借您的车去或买东西,似乎没什么大不了的;但如果借车人驾驶您的车辆发生了车祸并有过错,那么,您作为车主,就可能被认定为其承担责任,并被要求支付赔偿金。

究竟哪些人应该算是“车主”? 替代责任如何避免? 遇到因为借车发生车祸的诉讼,如何据理力争? 为此,本期特别针对大家关心的这一话题,详解爱荷华州和明尼苏达州强制执行替代责任的法律、替代责任的通常补救措施,以及替代责任案可能的抗辩理由。



爱荷华州车主责任法

在爱荷华州,有一个称为“机动车辆同意法”的法律,也称为“车主责任法”。它被编为爱荷华州法典第321章第493条,最初于1919年颁布。该法律规定机动车车主,将会为授权其他驾驶员驾驶自己车辆,因该驾驶员疏忽驾驶而造成的损害承担责任。请注意,驾驶员在驾驶车辆时必须处于疏忽的状态,并须在获得车主同意的情况下驾驶车辆。这两个要素对于代理责任的抗辩非常重要。

这一法律的目的,是确保机动车的所有者在给他人借车时承担一定责任。车辆很可能是一个危险的工具,因此为了公众的利益,要确保有责任心并有能力的人在使用它们。

在了解“车主责任法”后,您可能会遇到一些问题:怎么样才算是一位车主? 车主可能会针对替代责任提出哪些抗辩理由?

“车主责任法”对于作为机动车车主的标准,给出了明确的定义。有四种不同类别的人可被视为车主:

- 第一类,被颁发或分配车辆所有权证书的人。
- 第二类,承租人与已获得产权证书的出租人签订为

期12个月或更长时间的书面租赁。

第三类,根据担保协议占有车辆的债务人。

第四类,在正规出售或转让的情形下,收到交付车辆的购买人或受转让人。

除第一类产权持有人外,其他三类产权持有人可以避免替代责任:

第二类,在租赁车辆的情况下,拥有机动车所有权的出租人免于承担替代责任;而承担替代责任是被认为是车辆的合法所有者的承租人。

第三类,相对于拥有所有权的债权人,债务人被视为车辆的合法所有人。

第四类,对机动车进行正规出售或转让,并将所有权交付给购买者或受转让人,但仍然是汽车所有权持有人的人,将不会因车辆驾驶员的疏忽而承担替代责任。



如果您因为他人使用您的车辆后,引起了机动车事故从而因为替代责任而被起诉,您可以提出几项抗辩:

首先,您可能会争辩说您不属于“所有者”的定义之一。无论是因为您是车辆的出租人、拥有所有权的债权人,还是车辆的善意卖方或转让人。

其次,您可能会争辩说您没有同意司机驾驶您的车辆。

最后,您可能会争辩说,司机在您同意的范围之外驾驶车辆。您可能会问,这是什么意思? 举例来说:您允许朋友将您的车从他家开到杂货店并返回。同意的范围,是把车从朋友家开到杂货店再回来;如果朋友开车在城里兜风,那么他的行动范围超出了您给予他的同意范围。因此,如果他在疏忽驾驶您的车辆情况下发生车祸,那么您将不会被认定为承担替代责任。

另一种可能的辩护是诉讼时效。据爱荷华州法律,一方必须在造成某一方伤害的事件发生后两年内提起民事诉讼。如果当事人在两年后提起诉讼,则法院不会受理此案。



明州安全责任法

在明尼苏达州,州法里将车主替代责任纳入“明州安全责任法案”(Minnesota Safety Responsibility Act),并记载于明州法典第169章第9条。法律规定:“不论是受到车主直接或隐含的同意,在本州行驶的任何机动车辆驾驶员如果发生了车祸,那么他们会被当作车主的代理人来驾驶这个车辆。”

通俗来说,这个法条所说的和爱荷华州的法律相同,但其中也有一个重要的区别。明州的法律说明了车主的同意,可以是明确的,或是隐含的。这就意味着,车主可用非语言的方式给予另一个人许可驾驶他们的车

辆,并需要履行替代责任。

你可能会问“隐含的同意”有什么示例?

例一:某人在车主没有提供明确同意的时候,曾多次驾驶车辆,但车主从来也没有反对过。

例二:车主把车钥匙放在驾驶员可以轻易获取的地方。比如,车主把他的车钥匙放在公寓的厨房桌子上,室友拿了钥匙开车。这个车主很可能被认定为提供了隐含的同意给室友开车,因为他明知道室友可以轻易地拿到车钥匙。



明州安全责任法案和爱荷华车主责任法之间的一大区别是:驾驶员在明州车主同意的范围之外驾车,车主会需要负替代责任。比如,如果你同意你的姐姐开车上下学,但是她开车去了剧院并发生了车祸,那么你还是需要为第三方受伤的人负替代责任。在这个情况下,一个可行的辩护是驾驶员偷走或霸占了你的车。这类辩护需要提供证明驾驶员试图从车主手中夺取车主拥有车辆的权利。

明州州法和爱荷华州类似,用下面几种方式来定义“车主”:

首先,车主是车的所有权证的持有人。

其次,即使权益抵押给了另一个人,车主是有权利使用和拥有车辆的人。

第三,车主是租用车辆至少6个月或更长时间的人。

明州并没有像爱荷华州那样,对车主有第四个定义——实际出售的卖家或专卖者。谁的名字在车辆所有权证上,谁就被默认为车主。车主有举证义务,证明他只是租用车辆给驾驶员或是驾驶员的债权人,以此来避免车祸中的替代责任。



特别提示

在阅读本文之前,您可能认为,替代责任是一些您不需要了解的陌生法律概念;在阅读本文后,相信您已了解到,它是我们几乎每天都会面临的事情。

尽管替代责任在理论上并不很难理解,但在现实世界中却很难筛选。您很难知道可能会发生什么情况,您必须担心会因他人的疏忽而被追究责任。您可能不知道您在法律上是否是车辆的“所有者”,您是否真的同意驾驶员驾驶您的车辆,或者您可能提出哪些类型的防御措施。

如果您或您认识的人涉及此类因借车引发的诉讼,请联系考西叶氏律所(Causey & Ye Law, PLLC)。我们的律师团队有大量丰富的抗辩经验,精通替代责任的法条,我们将详细了解实际和您的需求,为您提供专业的法律帮助,维护您的法律权益。



考西叶氏律师事务所
CAUSEY & YE LAW, P.L.L.C.

为您的成功保驾护航

移民·商业·刑事·民事·家庭

Nature 重磅:

哈佛大学开发出通用型癌症疫苗

癌症是全球主要的公共卫生问题,近年来,由于饮食、环境、人口的老龄化等因素,全球癌症发病率不断增长,癌症作为主要死因的情况日益突出。

根据国际癌症研究机构(IARC)发布的2020年全球最新癌症数据,中国已经成为了名副其实的癌症大国。作为世界上的人口大国,中国的癌症数据不容乐观,不论是新发人数还是死亡人数,中国都位居全球第一。

迄今为止,治疗癌症可用的工具是化学疗法、放射疗法和手术。在治疗癌症的路上,医学研究人员一直在探索与癌症作斗争的疫苗,例如,针对HPV相关疾病的疫苗的开发降低了宫颈癌和其他类型癌症的风险。而这些疫苗大部分都是治疗型疫苗,以肿瘤细胞表达的特定表面蛋白为目标,一旦这些表面蛋白突变,疫苗的保护性也会随之下降。

2022年5月25日,美国哈佛大学的研究人员在国际顶尖期刊“Nature”上发表了一篇题为“A vaccine targeting resistant tumours by dual T cell plus NK cell attack”的研究论文。

研究人员开发了一种新型更通用的疫苗,设计了一种全新的癌症疫苗,该疫苗可帮助免疫系统消除肿瘤防御系统来摧毁癌症,可以诱导不同的T细胞和自然杀伤细胞进行协同攻击,这样能发挥更广泛的免疫功能。研究人员认为,该疫苗可用于治疗多种癌症。

在该研究中,研究人员开发了一种针对肿瘤免疫逃逸机制的概念性新癌症疫苗。该疫苗针对的是肿瘤表面的MICA和MICB应激蛋白,当人体由于癌症而受到过多DNA损伤时,会大量产生这两种应激蛋白,但在健康细胞中几乎检测不到。

这种疫苗的工作原理是消除肿瘤使用的主要防御策略之一,疫苗诱导的抗体抑制了肿瘤细胞对MICA和MICB进行分割,减少它们激活免疫细胞的可能性,从而逃避免疫攻击。当附着在肿瘤表面上的MICA和MICB蛋白脱落后,肿瘤就可以自由生长。



同时,增强了自然杀伤细胞的细胞毒性功能,并增加了T细胞的交叉呈递,加速免疫系统消灭肿瘤。该疫苗通过增加肿瘤细胞表面蛋白质的密度来破坏这种切割过程,研究人员称之为“激发保护性免疫”。

在MICB转基因小鼠中进行了疫苗接种实验,类似于人类癌细胞,研究显示,接种疫苗的小鼠抑制MICB脱落至无法检测的水平,并显著增加黑色素瘤细胞MICB的细胞表面蛋白密度,该疫苗在控制表达MICB或MICA的黑色素瘤细胞和淋巴瘤细胞方面显示出显著功效。

为了评估疫苗诱导的免疫记忆,在初始免疫4个月后,用黑色素瘤再次攻击小鼠,发现小鼠完全受到保护。此外,研究人员还测试了预防肿瘤的转移性和复发性,通过在手术切除原发性肿瘤后对小鼠进行免疫,研究使用了两种自发转移模型,黑色素瘤模型和三阴性乳腺癌模型。

研究显示,疫苗大大减少了手术后1个多月在两种模型中检测到的肺转移的数量,肺切片的组织学分析进一步表明,与对照组相比,疫苗导致转移数量和大小显著减少。

同样,研究人员还在非人类灵长类动物恒河猴中测试了疫苗安全性和免疫原性。研究显示,所有四只恒河猴在免疫后都产生了抗MICA和抗MICB抗体,并且随着随后的加强免疫,滴度增加了100-1000倍,免疫后没有发现临床副作用,为疫苗的安全性提供了初步证据。

研究人员认为,该疫苗可用于治疗多种癌症患者的多种癌症。研究人员指出,有迹象表明疫苗与放射治疗结合使用时效果更好。他们现在正在设计一项临床试验,将在人体中测试这种新疫苗。

科技简讯

最快逻辑门问世

电脑运行速度将提高百万倍

美国罗切斯特大学(University of Rochester)和德国埃朗根-纽伦堡大学(Friedrich-Alexander-Universit Erlangen-Nürnberg)合作发明了一种最快的电脑逻辑门技术,可以把电脑的处理速度提升上百万倍。

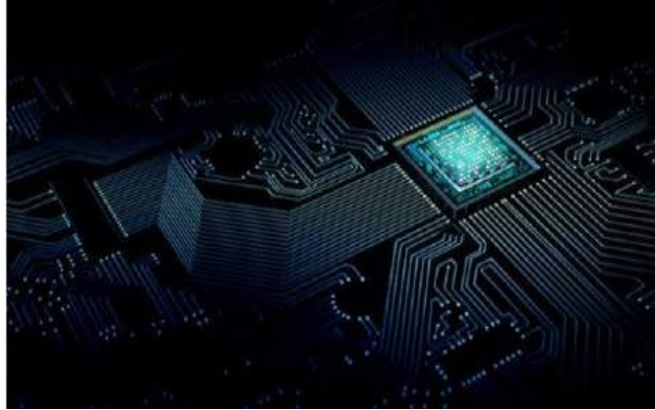

现在的电脑处理器的速度处于千兆赫兹(gigahertz, GHz)级别,研究称,这种新技术可以使得电脑的运算达到拍赫兹(petahertz, PHz)级别。拍赫兹是千兆赫兹的一百万倍,就是说每秒钟可以运算一千万亿次。

逻辑门是电脑运算的基础,简单地说就是把两个输入信号变成一个输出信号,即此运算的结果。逻辑门处理的信号就是人们常说的数位,只有0和1两个值。传统的逻辑门使用电流的相位来控制这两个值。

这份研究使用近年来热门的光波电子学原理,利用超快激光引导材料内部电子的运动方向,从而产生电流。

研究人员使用两道同步的激光作为输入信号,控制激光产生“真实”(Real)和“虚拟”(Virtual)两种电流载体。“真实”态载体意味着,电子被激光激活,即使激光关闭后,电流仍然向特定的方向运动。“虚拟”态载体意味着,只在激光开启的期间向特定的方向运动。

这些超快激光让科学家在飞秒(即千万亿分之一秒)如此短暂的瞬间产生电流,造出了最快的逻辑门,并证明这种逻辑门能够在飞秒的短时间内完成运算。不过,研究者承认这项技术投入市场还需要好几年的时间。但是,这份研究证明了电脑能够进行如此高速运算的可能性,这相当惊人。

这份研究5月11日发表于《自然》(Nature)期刊。

突破!

女子成功移植3D打印耳朵

再生医学公司3D Bio Therapeutics宣布,医生们成功地将一个由人体细胞制成的3D打印耳朵移植到一名患有先天耳畸形的患者身上。这是该技术首次临床试验的一部分,它的成功标志着人体组织工程学向前迈出了重要一步。

耳再造外科医生博尼拉(Arturo Bonilla)在接受《纽约时报》采访时表示:“如果一切按计划进行,这将给手术方式带来革命性转变。”

美国每年大约有1500名新生儿患有小耳畸形,也就是一只或两只耳朵发育不全或完全缺失。3D Bio Therapeutics公司正在进行一项临床试验,招募了11名参与者测试被称为AuriNovo的



植入物。

通常情况下,小耳畸形患者移植的耳朵由肋骨移植或合成材料制成,但最新试验从患者现有的耳朵上提取活体组织检查,并取出软骨细胞。这些细胞随后被培养,并被3D打印成患者耳朵的形状。该公司告诉《纽约时报》,在患者的一生中,耳朵会不断再生软骨,由于新植入物是患者自己的细胞制成的,不太可能出现排异现象。

今年,人类移植技术已取得几项突破性进展。1月份,医生成功将猪心脏植入一名患者体内,尽管这名患者在几个月后死亡。其他研究小组正在研究3D打印肺和3D打印血管的可能性。3D Bio Therapeutics公司高管称,他们认为其技术有可能打印出其他身体部位,如鼻子和肩袖(Rotator cuff),并最终打印出肝脏和肾脏等复杂器官。

最新研究

AI一秒内干掉网络攻击

自从有了互联网以来,黑客的网络攻击就没停止过,并且越演越烈,而传统的防病毒软件已经不能适应新情况。

因此,英国卡迪夫大学的研究人员开发了一种用于网络攻击对策的人工智能和机器学习算法,可以在一秒内自动检测并干掉计算机以及其它智能设备上的网络攻击。

实验结果表明,它成功阻止了92%的文件损坏,平均只需要0.3秒即可清除一个恶意软件,对于避免诸如最近的WannaCry之类的情况有所帮助。相关成果已经发表在《安全与通信网络》杂志上。

这种方案是他们与空客(就是造飞机的那家)合作开发的新方法,利用了人工智能和机器学习方面的最新进展,原理类似于监测和预测恶意软件的行为,而不是像杀毒软件那样去分析恶意软件的构造。

该研究的合著者皮特·伯纳普教授解释说:“传统的杀毒软件会解析恶意软件的代码,然后说‘是的,看起来很熟悉’。”

但问题是恶意软件的作者会修改代码,所以第二天代码看起来就完全不一样了,杀毒软件大概率就难再检测出来。我们想知道一个恶意软件的行为,这样一旦它开始



攻击一个系统,比如打开一个端口、创建一个进程或按特定顺序下载一些数据,它就会留下一个指纹,然后我们可以用它来建立一个行为档案。

通过训练计算机对特定的恶意软件进行模拟,就有可能在不到一秒的时间内对恶意软件今后的行为做出非常快速的预测。

一旦一个软件被标记为恶意软件,我们只需要定点清除它就可以完成大多数杀毒软件都做不到事情,这就是新的研究开始发挥的作用。

伯纳普教授表示:由于某些具备破坏性恶意软件十分快速(指破坏你PC的速度),所以采用自动化操作至关重要,一旦检测到威胁,我们就可以尽快将它扼杀在起始阶段。

“我们有动力进行这项工作,因为目前还没有任何工具可以实时对用户的机器进行这种自动检测和销毁。”

据介绍,现有的产品称为终端检测和响应(EDR),可用于保护终端用户设备,如台式机、笔记本电脑和移动设备,旨在进行快速检测、分析、阻止和遏制正在进行的恶意攻击。

但这些产品目前面临的主要问题是,收集的数据需要发送给管理员以便执行响应,而此时恶意软件可能已经对用户造成了损害。

为了测试这种新的检测方法,研究小组设置了一个虚拟计算环境来代表一组常用的笔记本电脑,每台电脑同时运行多达35个应用程序来模拟正常行为。然后他们使用了数千个恶意软件样本进行测试。

该研究的主要作者玛蒂尔达·罗德(Matilda Rhode)说:“虽然我们在提高该系统的准确性方面还有一段路要走,但这是迈向自动化实时检测系统的重要一步,它不仅将造福于我们的PC,还将造福于我们的智能扬声器、恒温器,汽车和冰箱等,因为‘物联网’变得越来越普遍。”

(信息来自各大媒体,并不代表本报立场)

跟着古诗游中国

中国古诗词中的名山 (上)

中国是个多山的国家，有五大名山东岳泰山，北岳恒山，南岳衡山，中岳嵩山，西岳华山，它们称之为中国五岳。此外中国有名的大山还有安徽黄山、四川峨眉山、江西庐山、吉林长白山、福建武夷山、山西五台山等等。今天就让我们跟着古诗领略中国的大好河山！

诗圣杜甫一生好游名山，曾经写下著名的《望岳》三首，分别游览的是泰山、华山和衡山。其中最广为流传的是他年少时游五岳之首——泰山写下的：

《望岳》

杜甫

岱宗夫如何？齐鲁青未了。造化钟神秀，阴阳割昏晓。
荡胸生曾云，决眦入归鸟。会当凌绝顶，一览众山小。



诗的大意是：泰山到底怎么样呢？很大，齐鲁两国之外还能看见它青青的山影。大自然赋予了泰山神奇与秀丽，山北山南被阳光分割成黄昏和晨晓。山间层层烟云激荡人的胸怀，鸟雀归巢



了，我还极力张大眼睛在眺望。我一定要登上最高峰，放眼看去其他的山峰都变成了矮小的山岗。最后一句“会当凌绝顶，一览众山小。”更是脍炙人口。

泰山位于中国的山东省中部，中国古代神话传说中，盘古死后，头部化为泰山。它也被古人视为“直通帝座”的天堂，成为百姓崇拜，帝王告祭的神山。泰山的盘山道也是我国最古老的，已有两千多年的历史。如今泰山已成为中华民族的象征和精神家园。所以如果你想领略一下中国大山的的风采，东岳泰山当然是首选啦！

与东岳泰山并称的是西岳华山。位于中国陕西省渭南市华阴市城南，华山同时也是道教名山。无数名人都在这里留下了足迹和上千篇的诗歌或游记。其中最朗朗上口的这首《咏华山》是宋朝宰相寇准七岁时写的。

《咏华山》

寇准

只有天在上，更无山与齐。
举头红日近，回首白云低。



意思是：站在华山顶上，只有蓝天在我们的头顶，远远近近的山都在我们的脚下，没有哪座山能与华山一样高一样齐的。抬头看去，看到太阳离我们那么近，回过头看，一朵朵白云低低的飘在山腰间。这首诗用词通俗易懂，口语一般的描写通过苍天、红日、白云的衬托和对比，十分贴切地表现了华山的峻峭



峭和气势不凡。

不同与泰山的雄伟，华山以险著称，有“自古华山一条路”之说。如果你站在华山脚下，会震撼于山的高峻挺拔，会感慨它的高不可攀。

在五岳之外，另有一座曾被称为“神岳”的碣石山。碣石山坐落在河北省秦皇岛市昌黎县，因为它的主峰仙台顶呈圆柱形，



远远望去像直插云霄的天桥柱石，因此名为“碣石”。登上仙台峰顶就可以俯瞰渤海。登山望海，你会看到何等壮丽的景色呢？就让东汉末年诗人曹操的《观沧海》来告诉你吧！

《观沧海》

曹操

东临碣石，以观沧海。水何澹澹，山岛竦峙。
树木丛生，百草丰茂。秋风萧瑟，洪波涌起。
日月之行，若出其中；星汉灿烂，若出其里。
幸甚至哉，歌以咏志。

诗的意思是：东行登上碣石山，来观赏那苍茫的海。海水多么宽阔浩荡，山岛高高地挺立在海边。树木和百草丛生，十分繁茂。秋风吹动树木发出悲凉的声音，海中涌着巨大的海浪。太阳和月亮的运行，好像是从这浩瀚的海洋中发出的。银河星光灿烂，好像是从这浩瀚的海洋中产生出来的。我很幸运，就用这首诗歌来表达自己内心的志向。读到这里你是不是胸中也升起一股豪迈之情呢？

诗仙李白绝对是历代诗人中游历过名山最多的人，他“五岳寻仙不辞远，一生好入名山游”。有一座山他曾五次游历，每次都流连忘返，奇绝的风光更激发了他的无数创作灵感，为这座山写下14篇诗。尤其这首《望庐山瀑布》是广为流传。你一定猜到了这座山就是庐山，它位于江西九江市境内，相传在周武王时候，有一位叫方辅的人和老子李耳一起骑白驴入山炼丹，后来二人一起“得道成仙”，山上留下一座当他们修炼时的空庐。于是人们把这座山称为庐山。

望庐山瀑布

李白

日照香炉生紫烟，遥看瀑布挂前川。
飞流直下三千尺，疑是银河落九天。

诗中描写道：太阳照耀香炉峰生出袅袅紫烟，远远望去瀑布像长河悬挂山前。仿佛三千尺水流飞奔直冲而下，莫非是银河从九天垂落山崖间。如此气势磅礴的壮丽奇观就如同《指环王》里精灵国的仙境一样，如果走在山间会不会偶遇一个白衣飘飘的神仙？



每一座山，都有着自己的品格，有的雄伟，有的秀丽，有的险峻，有的神秘……下一站我们会去登什么样的山呢，敬请期待我们的下一篇吧！

作者 陆蔚立

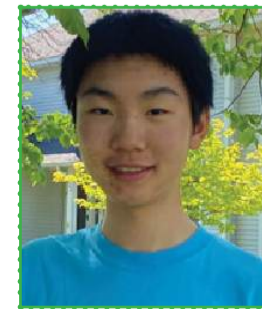

作者简介：陆蔚立，15岁，十年级学生，就读于明州 Wayzata High School。育才中文学校 AP中文班学生，热爱中国文化，喜欢打网球，拉大提琴，观鸟和旅游。

张小虎是如何走上“革命”道路的

---回望40年前的《少林寺》（下篇）

陈灵海

下篇：革命暗示与秩序崩坏

与许多观众一样，我也觉得《少林寺》“好看”，同情张小虎的患难，为他的成功复仇感到欣喜。但是40年后回望，却发现复仇只是《少林寺》的一条明面主线，背地里还隐密地铺设着一条“革命无罪，造反有理”的暗线。中国人把这种表现方式称为“春秋笔法”，表面说一层意思，暗地里说另一层意思。西方政治哲学家如施特劳斯（Leo Strauss, 1899-1973）称之为多层写作，复仇这条线是给普通人看的“显白写作”，革命这条线是给明察秋毫的人看的“隐微写作”。

只有明察秋毫的人才能看出，武僧头上的“戒疤”是革命暗线的标志。僧侣剃度之后，按照佛教的惯例，要先学习一段时间，摒除凡尘往事的干扰，通过测试，才能烫第一个“清心疤”。再学习一段时间，接受一生为僧的安排，不再与世抗争，通过测试，才能烫第二个“乐福疤”。年龄越大，修炼越久，德行越高，才能有越多的戒疤。《少林寺》中的方丈、僧值、师傅县宗、众武僧，头上都有九个戒疤，只有张小虎初来乍到，修炼未久，很久之后才能获得烫疤的资格。

然而革命形势如此紧迫，张小虎很快就与王仁则发生遭遇战，并且受伤，头皮被王仁则抓伤，留下五个血淋淋的伤疤。观众们可能对此并不留意，导演却将镜头多次对准它们，强调伤疤与戒疤的相似，还特意安排了一段解释性戏码：张小虎逃回寺中，师兄指着他头上的伤疤笑着说：“我们挨了多少个春秋才修到它，小师弟你可真行啊，一天不见就修到了！”这暗示了张小虎的独特性，通过踏上革命道路，在血的洗礼中实现“一天不见就修到了”的质的飞跃。

头皮被抓伤，毕竟只有五个疤，什么时候，张小虎才能获得九个戒疤，表明他修炼成功了呢？答案显然不是通过普通僧侣的默默修炼，“挨了多少个春秋才修到它”，而是在武装斗争中，杀死王仁则。这是一个非常巧妙的转换，把原本作为佛教修炼水平标志的戒疤，转换成了革命思想水平的标志。杀死王仁则，不但不是违反了佛教“不杀生”的戒律，反而证明了张小虎的革命思想水平达到了足够的高度。为了明确这一点，僧值在烫疤前宣布了五条戒律，通过这段戏，进一步表现张小虎的思想认识：

第一条，尽行寿，不杀生，汝今能持否？

第二条，尽行寿，不偷盗，汝今能持否？

第三条，尽行寿，不邪淫，汝今能持否？

第四条，尽行寿，不妄语，汝今能持否？

第五条，尽行寿，不饮酒，汝今能持否？

杀死王仁则的张小虎，此时已成为少林寺的功臣，表示只遵守第二条、第三条。第一条“不杀生”戒律，僧值连问了三遍，张小虎却犹豫不肯作答，不愿承诺“能持”，最后竟答之以“杀心可息，匡复正义之心不可息”，意思是只要为了正义，他随时有可能杀生。僧值听了不但毫无责难之意，反而露出了欣慰的笑容，点头表示确认。这意味着少林寺的五条戒律，已被张小虎以功臣身份改为四条，公然抛弃了“不杀生”戒律。这是佛教最根本的戒律，如果可以违反，其他戒律也就无足轻重了。

第五条“不饮酒”戒律，对于经常借酒消愁的色空师兄来说，或许难以遵守，对张小虎来说其实并不困难，他不需要喝酒就能打出醉拳。然而这一条也被抛弃了，没等张小虎回答，皇帝李世民突然一边大笑、一边走进来，表示“这酒肉之戒，我看就免了吧”。僧值当即表示“既然万岁开了金口，这酒肉之戒，从此不上少林寺戒条”。五条戒律，从此只剩三条。由于第四条“不妄语”戒律被剪掉，事实上只剩两条。



（僧值为张小虎烫戒疤，认可其修炼达到相当的高度）

“不偷盗”很容易理解，“不淫邪”却很成问题。少林寺被围攻前，县宗故意将张小虎赶走，命令他与白无瑕“再也不许回少林寺”，意



（作为人民内部的反派，僧值最后也幡然醒悟，投身于暴力革命）

思很明显：他把心爱的义女白无瑕，托付给心爱的弟子张小虎，让他们相伴一生。然而县宗战死后，两人到墓前祭奠，张小虎却许下这样的诺言：“弟子决定皈依佛祖，保卫少林，匡复正义！”在师傅的私人嘱托，与“正义”的公共使命之间，他选择了公。在婚姻与革命之间，他选择了革命。在爱情与无情之间，他选择了无情。他与白无瑕之间的婚姻，终于无果而终。尽管两人出生入死，结下深厚的情谊，可惜那是革命的情谊，无法修成私人的正果。

白无瑕哭泣地离去，她的身体没有死，精神却被摧毁了。为什么导演硬是把张小虎与白无瑕的婚礼，与“淫邪”联系在一起呢？难道结婚就不能革命、不能“匡复正义”了吗？这是《少林寺》中比较生硬的地方。导演应该是想传达这样一层意思：结婚是私，正义是公。公而忘私，大公无私，是1980年代的官方道德准则，后知后觉的百姓做不到，先知先觉的革命者张小虎应该作出表率，唯其如此，他才有资格成为新世界的主人。

旧世界的主人方丈，因保守懦弱而烧死。旧世界的主人王仁则，因邪恶反动而利剑穿胸。他们的死亡，代表着旧制度的摧毁和旧体系的崩解。为什么师傅县宗也必须死，因为他不死，张小虎“匡复正义”的新事业，就不能取代他“佛祖心中留”的旧事业。县宗死后，张小虎成为武

僧新头领，训练众僧习武，继承的已不是县宗的武术事业，也不是方丈的佛教事业，而是他“匡复正义”的新事业。他既是新事业的精神领袖，也是新规则的制定者、新体系的掌控者。当然在他之上还有更高的领袖：李世民。

最后不妨再看一下电影的另一个线索人物：

僧值。他的地位仅次于方丈，可恶程度却仅次于王仁则，是一个面目可憎的人，一个革命队伍中的反动派，几乎所有场合，都站在革命的对立面。张小虎身负重伤，他反对救助，他仍面露难色，说什么“跳出三界外，不在五行中”，责怪县宗“自寻烦恼”。他抱怨张小虎“连累少林寺，不该收留他”，被方丈批评“修行几十年，竟说出这样的话！”武僧们捕食青蛙、偷吃狗肉，他露出难看的表情。张小虎不小心闷死牧羊犬，几乎也是他的错。他责骂张小虎“贪吃贪睡不干活，不可教也”，其实真正“不可教也”的，不正是他自己吗？

表面上，僧值努力维护少林寺的安全，遵守佛教戒律，实际上却是个胆小鬼、坏分子、思想落后的保守派。他与革命的矛盾，虽然是人民内部矛盾，但处理得不好，也会转化为敌我矛盾。王仁则兵围少林寺，张小虎与众武僧浴血奋战，他躲在一旁瑟瑟发抖，抱着死去的“半空”痛哭流涕。如果再不幡然醒悟，他即将被革命的洪流随时席卷。就在此时，敌人向他扑来，迫使他亲自开了“杀戒”，手上粘满了血，脸上爆发出



愤怒，喊出了“杀，杀……”的口号。从这一刻起，他也成了革命者，少林寺也终于成为完整的革命阵营。

40年后回望《少林寺》，真可以称之为“心理暗示电影”的典范。1980年代的中国观众，几乎每一个都是张小虎，都经历过饥饿、疲惫、伤害、不公和种种的苦痛，想要摆脱这些苦痛。随着情节的进展，坐在银幕前的观众们，也都化身为一个张小虎，跟他一起受伤和逃难，一起获救和恢复，一起拎水和劳作，一起遇见美丽的牧羊女，一起产生朦胧的爱情。为了杀死王仁则，张小虎苦练武艺，吃肉强壮身体，学得醉拳，观众们也都摩拳擦掌，似乎也闻到了狗肉的香味，似乎也学会了神奇的醉拳，变成了无坚不摧的武术大师。当张小虎面对强大的王仁则，观众们也一起浴血奋斗，一起胜之，一起杀之，一起把利剑刺进王仁则的胸口，感受到复仇的喜悦和解脱。这一系列成功的心理暗示，是《少林寺》让观众觉得“好看”的重要原因。

很少有观众意识到，张小虎的报仇只是表象，他的“革命无罪，造反有理”，才是电影真正彰显的东西。张小虎的复仇，不但革了王仁则的命，也革了少林寺、佛教、所有规则的命。就像另一部武打片《一代宗师》中说的那样：“功夫，就是一竖一横。”一竖，就是站着的赢了的活着的；一横，就是倒下的输了的死掉的。从此，没有道德和正义，只有输赢。谁的拳头大、刀子快、出手狠，枪杆子在谁手里，谁就赢。谁赢谁就有理，就书写历史，就确定真理、正义和道德的标准，就像俾斯麦说的那样：真理在我的大炮射程范围之内。这就走向了虚无主义、达尔文主义和丛林法则，走向鲁迅先生所说的“四千年来时吃人”和“城头变幻大王旗”，走向霍布斯所说的“所有人对所有人的战争”。

撰稿：陈灵海，上海师范大学教授、博士生导师、法律与历史研究所主任，西北大学讲座教授，华东政法大学法律史研究中心特聘研究

第十七次世界華文閃小說同題大展 (8)

本期題目: 危機 點評: 程思良

編輯: 林兆榮(負責中國大陸及香港) 林爽(負責中國大陸以外)

林爽, (Song Lam QSM) 笔名阿爽, 原籍广东省澄海市。1990年自香港移居紐西蘭奧克蘭市后, 潛心研究毛利文化; 關心教育、熱衷環保。
曾任: 紐西蘭<奧克蘭大學>教育諮詢管理組顧問及講師、紐西蘭華文作協第三屆會長 / 大洋洲華文作協首屆副會長。
目前退休, 仍為美國明州時報<爽心悦目>專欄版主, 並經常為紐西蘭各大城市圖書館開毛利文化公益講座。
曾獲獎項: 紐西蘭榮譽國民英雄章 / 首屆國際潮人文學獎 / 紐西蘭<英女皇服務勳章-QSM> / <增進中紐文化交流>獎牌 / 海外優秀華文教育工作者稱號 / 紐西蘭職業華人成就獎一等獎 / 紐西蘭華文學會頒授<中文寫作及翻譯比賽翻譯組>季軍-會長杯。
著有: 《紐西蘭原住民》、《紐西蘭活潑教育》、《紐西蘭名人傳》、《展翅奧克蘭》、《林爽微型小說集》、《林爽漢俳》、《月如鈞》等中英著作十多部; 主編並出版《世界漢俳首選》。



王曉棠 (北京市海澱區)

“鐘、鐘、鐘!”
地球鐘在那天上午7點半發出了巨響。
巴圖抬頭看了天空中巨大的7D全息虛擬投影儀。
此時, “地球守護者”協會的會長從旁邊的智能光腦中調出一份檔案, 向站在虛影下方的人群說: “2112年3月21日上午7時11分59秒, 本協會探測到一枚直徑約一千米的小行星, 正以16.7 km / 秒的速度向地球襲來, 預計在半個小時之後撞擊地球。
話音剛落, 人群中遍地哭聲, 巴圖也哽咽了。
“什麼? 這是要步第五次生物大滅絕的後塵嗎?”
“我們逃吧!”有人大喊。
“逃? 你能逃到哪去?”有人已經哭出了聲。
“安靜!”會長出聲喝止。
瞬間人們都閉上了嘴巴, 抬頭看著會長。
“請放心, 地球守護軍已經做好了攔截準備, 決戰已經打響, 我們定會成功。”
會長緩緩地說完, 登上了戰機。
巴圖想起Y計畫, 不禁歎了口氣。
突然一陣風吹來, 一個黑點在人們的視野中慢慢變大, 決定人類命運的戰役打響了。
小行星僅有7分鐘就會撞擊地球了。
駕駛著“危機”號的會長用力喊道:
“巴圖, 實行Y計畫。”說罷, 向小行星一頭撞了上去。
人類從未這般絕望, 人們的哭喊聲越來越多。
“不哭! 我們要為會長報仇!”
巴圖大聲向人群呼喊著。
太空船以2.4萬公里的時速撞擊小行星, 使其改變了航向。
小行星與地球擦肩而過。
“地球得救了!”
人們歡呼起來了。
然而這麼一撞, 牽引了另一顆更巨大的小行星正在五百光年外慢慢砸向地球……
程思良點評:這篇閃小說, 集科幻、驚險、懸疑於一體, 構思精巧, 想像新奇, 耐人尋味。以懸疑作結, 言有盡而意無窮。



靄琪 (中國香港)

已經過了九十天了, 盧太太終於按捺不住, 決定買驗孕棒看看自己的情況。
果然是兩根紅線。原本為人父母應是樂事, 可眼前的狀況並不如此。

先是垂頭喪氣, 後是不安, 還得和丈夫坦白。
雖然不是首次懷有孩子, 但盧太太還是很緊張。
丈夫到底會開心, 還是會為沉重的負擔而發愁呢?
豈料, 丈夫聽後不發一言, 沒有任何反應。
“你聽到嗎?”
“嗯!” 看不出任何反應。
“這算是什麼?” 盧太太內心咆哮著。
“我已經四十五歲了, 是超高齡產婦! 面對著超高風險, 寶寶也會面對早產危機。何況家裏已經有三個孩子, 我們能負擔嗎?” 盧太太問。
“冷靜一點, 沒關係的! 順利生產的話我們可以換大屋。之前算過我們平均居住面積, 只要多一個孩子就可以申請調去大點的公屋。生不出的話也是上天安排, 就維持現狀吧!”

細心的丈夫為她遞上一杯她最愛的阿薩姆紅茶, 安撫她冷靜下來。
可這濃得不見杯底的紅茶, 不但無法熄滅怒火, 還火上加油呢!
安撫好了太太, 盧先生繼續滑手機, 仿佛熒幕裡的世界才值得關注。
這一幕看在眼裡, 盧太太頓時氣憤得怒不可遏。
感受到太太的怒氣, 盧先生連忙安慰: “別怕! 往好處想, 有危便有機!”
可笑, 風險一直都是她獨自承受!
當初問他什麼時候娶她? 他說有房子就娶。
知道她有孕才拉著她註冊結婚, 當日立刻飛快填好公屋申請書; 還笑咪咪說三人家庭這組合會讓政府盡早安排居所給他們。
她承受危, 他享受機。婚前如是, 婚後亦如是!
眼前的不是居所危機, 而是瀕臨婚姻破裂!
程思良點評:看問題的角度不同, 得出的結論亦不同。從當初結婚到而今的超齡產婦, 妻子看到的是危機, 而丈夫則從中看出“轉機”, 難怪妻子要惱火了。夫妻之間要學會换位思考, 而不能她承受“危”, 他享受“機”。否則, 婚姻肯定有危機了!

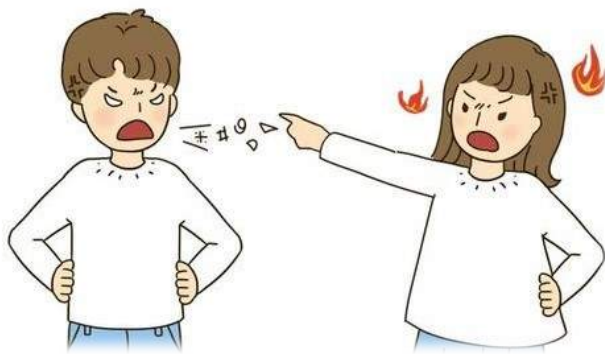

紫砂 (中國香港)

今天午飯時, 真不該吃咖哩了…
皓男不安地微微扭動腰部, 咖哩裏的熱性香料正以迅雷不及掩耳速度刺激着他的大腸, 在某種化學反應下, 產生了大量的氣體。
氣體積聚, 下腹部的負擔益發沉重; 即使緊繃的臀部肌肉拼了命的想阻止這些氣體外洩, 但……
「嘖!」同組的芷彤倏然抬頭。
是的, 皓男好不容易能跟心儀的芷彤在家政科的烹飪課同組, 她對食物味道和氣味非常敏感, 是班中有名的廚藝高手。每逢烹飪課, 同學們都爭先恐後要跟她同組, 結果家政老師要安排不同的同學輪流跟芷彤搭檔, 今天剛好輪到皓男。
「好像……有點奇怪的氣味?」
芷彤一邊左顧右盼, 一邊慢慢往皓男的方向走來。
皓男把頭壓得低低的, 盡量裝出一副撲克臉死盯著眼前那鍋還未煮開的高湯; 透過桌子的遮掩, 他在眾人的視線死角之處正努力地晃動着雙手, 嘗試把那些看不見的味道撥散。終於, 芷彤的腳步在皓男的身旁停下。
「是你嗎?」
芷彤的視線使他如芒在背, 基於自尊心, 皓男沒點頭承認, 也沒搖頭否認。
周遭同學早已偷偷注意着皓男這組的情況, 陷入危

機, 皓男束手無策, 只等芷彤下達最後宣判, 然後皓男便會淪為全班笑柄! 最重要的是, 這輩子芷彤都不會跟他同組了。

冷不防芷彤的臉湊近了皓男, 在他耳邊輕輕吸了一口空氣, 又輕輕的在他鬢邊留下了一絲香氣。
「啊! 不是你, 大概是我弄錯了。」
皓男有點愕然地抬起頭望向芷彤, 剛好與她的視線對上。
只見芷彤微微一笑, 偷偷向他眨了個單眼…
程思良點評:故事幽默詼諧, 令人莞爾。皓男陷入危機的漩渦, 眾目睽睽之下, 芷彤隨機應變, 巧妙將皓男的尷尬輕鬆化解!



圍城客 (中國香港)

某年某月某日零時零分, 全球救亡會議在印度洋母島召開。
由小國引發的核子大戰終於結束了。北半球到處是頹垣敗瓦, 屍橫遍野。
核爆引發了不斷的地震與火山噴發, 同時, 大氣層充斥灰燼, 陽光被阻擋; 半年間, 地球經歷了冰與火的極端氣候, 文明社會成了人間煉獄, 劫後餘生頻臨絕境。
核戰是驟然停止的, 因野心家及其政權都同歸於盡, 只有少數中立國家倖存下來, 特別是糧食嚴重短缺, 人類生存危機迫在眉睫。
母島成了現實的方舟, 因為它受到核污染輕微, 糧食可自給自足, 但這些並不重要。更重要的是, 該國保存了唯一通向太空的基地, 設備無損, 飛船可直達月球。
各國的太空站全毀了, 但在月球的基地沒被波及, 各國科學家與太空探險家精誠合作, 為人類移民火星作好各種規劃與準備。
在火星存在地下水的區域, 人類建造了一個約一萬平方公尺的城堡, 約百名科學家在那裡研究水、氧氣、氫氣之循環再生; 並正在構建一個人類與動植物可以生存的環境。本來, 移民火星計劃是因應若干年後龐大的流星群將會撞向地球的, 那時人類在劫難逃。故世界科學家同盟一致決議, 成立方舟計劃。
無奈, 有些人始終迷戀權力, 大國要稱霸, 政客要弄權, 各懷鬼胎地明爭暗鬥, 令文明社會時刻面對重重危機…

二十世紀末, 某科學怪傑曾告誡, 不要與外星人接觸, 他們如哥倫布發現新大陸一樣, 把印第安人趕盡殺絕。
怎知, 某小國野心家先發制人, 挑起了核子戰爭, 核大國不由自主地捲入旋渦…
程思良點評:這是一篇反戰題材的閃小說, 講述了核子戰爭後地球的末日景象, 高揚反戰之幟。核子戰中沒有贏家, 世人且勿輕啟戰端, 得珍惜和平, 守護好地球這個唯一的人類家園。





15 生命的奥秘

在美丽寒冷的明尼苏达，因为春天的时间比较短，如果不留意很容易被错过，甚至有人说这里没有春天，但其实，春天的标志取决于每个人的心情。如果你是一个乐观的人，雪堆旁边土地里悄然生出的第一片绿叶就是春天；如果你是一个相对消极的人，你会再晚一些时间看到春天。但每一种动物都会按照自己的时间表生活，来适应自己的需要。对于期盼春天到望眼欲穿的斯丹利和玫瑰来说，他们的春天是从看见他们的远方归来的大雁朋友开始的：当冰雪还没有完全退去的时候，斯丹利和玫瑰看到了几只首先返回家乡的大雁。他们是小雁Mark的一家，只是，少了小雁Mark。

玫瑰经常在大房子的玻璃窗前远远的注视着雁妈妈，她发现雁妈妈经常独自发呆。这让玫瑰想起在天堂与小雁的相逢和对话，如果不是主人总是关上大门，她真想快走过去安慰雁妈妈。

“哦，嘎嘎，可怜的母亲，Mark的妈妈又在那里发呆了，她一定在想Mark。”玫瑰难过地歪着小脑袋对斯丹利说。

“不过，你在天堂看到了Mark，这说明鸭子死后真的有灵魂，只是我们再也见不到善良的小雁Mark了。”嘎嘎嘎~”斯丹利想到这里，既悲伤又欣慰。

“亲爱的斯丹利，每一只来地球旅行的动物都有灵魂，而每一个灵魂都有它的使命，不是吗？”

“嗯，你曾经告诉我，我们的使命就是把上帝的爱带给人间，我记着呢。”斯丹利笑咪咪地回答说。

“对了，除了这些，你还有一个使命，作为一只公鸭子，我的爱人的使命，你知道是什么吗？”玫瑰有点儿害羞地凝视着斯丹利问。

“还有一个使命，是吗？嘎嘎~”斯丹利扭过头来问。

“嗯，你猜猜。”玫瑰继续道。

“嗯，保护你，爱护你。”斯丹利深情地回答。

“斯丹利，你真好，我和你在一起感觉自己是天底下最幸福的鸭子。但，我说的另一个使命不是这些。”玫瑰神秘地继续说。

“那是什么？”斯丹利想了又想，有点儿摸不到头脑。

“有关于我们的鸭蛋，鸭蛋里的奥秘。”

“那不是你的鸭蛋吗？跟我有关系？”斯丹利越听越糊涂。

“有关系，斯丹利。”玫瑰睁大眼睛认真地回答。

“鸭蛋跟我也关系吗？嘎嘎嘎”斯丹利惊讶地问。

“当然，我在天堂的时候，就知道了生命的奥秘。如果没有你，我的鸭蛋只是一个鸭蛋，它可以作为人类的食物，但它没有生命。但亲爱的，因为你，鸭蛋有可能变成小鸭子。”玫瑰害羞地依偎在斯丹利的怀里。

斯丹利猛然间恍然大悟，惊讶地说：“玫瑰，你的意思是我是灵魂的播种者？”

“嗯，所以，你的使命非常重要，或者说，你和我，缺一不可。”玫瑰含情脉脉地注视着斯丹利回答。

“怪不得前几天，我们的主人抱着我说要帮助我们孵化小鸭子，我们，我们，嘎嘎嘎，那我们快有自己的孩子了，这简直太令人兴奋了。你播种肉身，我播种灵魂。上帝真是太伟大了！”斯丹利兴奋地说。

“嘎嘎嘎，是的，你是鸭爸爸。”

“你是鸭妈妈。”

《狼口脱险》

作者：张美琪（明州）

作者的话：大家好！我们说每个人心中都住着一个长不大的孩子。因此，这是一部适合任何年龄段的儿童小说。这部作品的灵感来自于作者家的两只鸭子的真实故事。作者以拟人的手法，通过动物的视角来探讨人类，以及生命的秘密。将不同的角色深思后写进这部小说，触动了每一个人心中最原始的那根弦，以及万物在治愈人类方面扮演的不可否认角色。

这部小说不仅跨越我们的文化和种族分歧，而且跨越我们的差异范围，希望小朋友和大朋友们每个人都能从中找到自己的影子，从而以更加积极的心态对待生活。

“嘎嘎嘎嘎嘎嘎嘎~”斯丹利开心大叫起来，快乐地煽动着雪白的翅膀，把地上的干树叶煽动起来，飘的到处都是，玫瑰也开心地跟着扇动翅膀，此时，她的身体已经基本恢复了。

又过了几天，随着一阵暖风经过，湖面上的冰融化了一半，地里已经长出了一些绿色的蒲公英叶子，又有几只大雁回来了。这一天天气晴朗，女主人第一次把斯丹利和玫瑰放了出来，让他们到湖边玩耍。

斯丹利和玫瑰经过一个冬天，憋坏了，他们飞奔着跑向湖边与大雁朋友们团聚，玫瑰找到雁妈妈，斯丹利和所有的大雁把玫瑰和雁妈妈围在中间，玫瑰拉着雁妈妈，为她擦去心中的眼泪与悲伤，她把天堂里的见闻和盘托出，在雁群里引起不小的轰动。良久，他们一起望乡天空：“嘎嘎，嘎嘎嘎，嘎嘎嘎嘎嘎嘎……”

他们一起翘首期盼，赞美上帝，美丽的歌声随着微风飘的很远，很远。

后来，斯丹利和玫瑰从大雁那里得知，由于不知道从哪里来的禽流感病毒，有很多雁伙伴没有回来。斯丹利和玫瑰也告诉大雁说，其实人类也正在经历有史以来最严重的新冠病毒侵袭，很多人因此失去了宝贵的生命。大雁爷爷说，在自然界经历这场大风暴的过程中，动物和人都需要做出抉择，无论你有多乐观，或者多绝望，你都必须选择调整自己的情绪，然后从那里开始。

但是明尼苏达的天气不受情绪控制。无论你怎么选择，天气都会随心所欲。这里的春天就像人生旅程，而不是一个目的地，每向前走三步，下一个冷峰就会让你后退两步，像冲浪一样，除了勇敢面对，大家都别无选择。

但斯丹利和玫瑰的女主人最近很开心，因为她越来越发现斯丹利和玫瑰在这个家庭的重要性了。不仅如此，在写斯丹利和玫瑰故事的时候，她经常被上帝的善良和爱所淹没。她说，自然界中没有一样不充满上帝白白的恩典，就像阳光，雨露，空气和水一样白白给了你。虽然她依然不喜欢鸭屎，但与斯丹利和玫瑰给这个家庭带来的灵感和快乐比起啦，那简直就不值得一提。再说，世界上有哪一种动物不拉屎吗？如果合理利用，鸭屎可以作为最好的肥料，让春天里的花园绽放出最鲜艳的花。

对于我们的鸭王子斯丹利，他也有了更大的进步。斯丹利意识到以前他对狼的轻信，对主人的怀疑，恐惧和自

暴自弃的自杀行为，都是消极和不负责的。自从他认识到应该跟随神的恩典，而不是自己狭隘地解释这一切，他的世界每天都充满快乐。

有一次，玫瑰甚至看到斯丹利在安慰一只翅膀受伤的



火鸡，他告诉火鸡，只要相信，不要怕。你若怕，就是因为你还没有信，或者信心不足，因为信和怕不能同时存在。现在，他的火鸡朋友也坚信，只要他们跟随恩典，活在当下，恩典就会引导他们到达那个和解点。

在这部小说截稿之前，斯丹利和玫瑰的男主人他们建造了一个真正的家，属于斯丹利和玫瑰的自己的，神话般的鸭舍。

这座美丽的鸭舍真是太可爱了。房顶上不仅有风向标，还有斯丹利和玫瑰的雕像，旁边用英文立体大写着：Believe 相信。鸭舍的周围是美丽的绿色花园景观，旁边就是他们一起长大的湖面，悬挂着的花篮。这座鸭舍几乎涵盖了斯丹利和玫瑰所需要的所有功能，包括正确的高度，楼下活动区域和楼上的卧室以及玫瑰的产卵小屋，非常时尚。斯丹利和玫瑰自从搬进了新家，他们高兴极了，他们每天早上到附近的湖面上嬉戏，晚上自动回家，上楼，在属于自己的温暖的窝里，周围的稻草清香又干燥，晚上还可以通过天窗看到美丽的月亮和星空。

与此同时，一场盛大的鸭子的婚礼正在酝酿中，而故事的主人公斯丹利和玫瑰，竟然对此全然不知。

（未完待续……）



明尼苏达州的6个国家公园 (上)



探险者国家公园 Voyageurs National Park

探险者国家公园 (Voyageurs National Park)位于明尼苏达州北部的美国和加拿大边界。它成立于1975年,公园的名字是为了纪念探险家们,法裔加拿大毛皮商人是第一个在该地区旅行穿梭的欧洲定居者。探险者国家公园占地 883平方公里,离它最近的城市是国际瀑布城 (International Falls)。据统计,在疫情爆发之前的2018年,公园共接待游客239,656人次。

它是美国唯一的水上国家公园,公园里有40%的地方被水覆盖,拥有4个大型湖泊和26个小型湖泊。与许多其他国家公园的主要通道是机动车、自行车或步行不同,探险者国家公园的主要通道是水路。游客需要乘坐皮划艇和独木舟旅行,也可以租用船屋或乘坐带导游的游览船。

同时,由于这里远离人烟的自然环境,还被国际暗天协会 (International Dark-Sky Association, IDA)认证为国际黑暗天空公园。



密西西比河国家河流和游乐区 Mississippi National River and Recreation Area

密西西比河国家河流和游乐区 (Mississippi National River and Recreation Area)是美国唯一专门以密西西比河为主题的国家公园。它沿着密西西比河河道,从明尼苏达州的戴顿市 (Dayton)和拉姆西市 (Ramsey),穿过明尼阿波利斯和圣保罗的中心地带,一直延伸到明尼苏达州黑斯廷斯市 (Hastings),公园沿着河道蜿蜒72英里,是一个占地5.4万英亩的河道走廊。

密西西比河国家河流和游乐区成立1988年。这段河道及其两岸拥有非常丰富的自然、历史、娱乐、文化、风景、科学和经济资源,非常适合家庭游览,大家可以来这里钓鱼、划船、划独木舟、观鸟、沿河骑行、远足等。

公园内一些最著名的景点包括圣安东尼瀑布 (St. Anthony Falls)、历史区 (包括城市磨坊博物馆、格思里剧院、石拱桥、磨坊遗址公园)、历史悠久的斯内林堡 (Fort Snelling) 和毗邻的斯内林堡州立公园 (Fort Snelling State Park)、明尼哈哈瀑布 (Minnehaha Falls)、温切尔小径 (Winchell Trail)等。



圣克罗伊国家风景区河道

St. Croix National Scenic Riverway

圣克罗伊国家风景区河道 (St. Croix National Scenic Riverway)位于明尼苏达州东部和威斯康星州西北部交界处。它保护着406公里的河流,包括圣克罗伊河 (位于威斯康星州/明尼苏达州边界)和Namekagon 河 (位于威斯康星州),以及沿河相邻的土地。

圣克罗伊上游是全国著名的小嘴鲈鱼渔场。河道中还生活着众多大眼鱼、北梭子鱼、鲟鱼、麝香鱼、鲶鱼等。除了钓鱼,河道还是划独木舟、露营、打猎的热门目的地。公园里有数十个露营地,还有许多远足小径。

(转载明尼苏达州旅游局)



Surgeon Volunteers



YOU CAN MAKE A DIFFERENCE!

One person can ~~only~~ do so much!

PLEASE DONATE TODAY!



SurgeonVolunteers.org

Surgeon Volunteers 需要您的支持!
您的无私捐献,会让我们把爱心带到中美洲的海地,带到世界上许多期盼基本医疗救助的角落。

请将您的捐助支票寄到: Surgeon Volunteers
P.O. Box 46302, Plymouth, MN 55446, USA
或者直接上网捐助

美国之听
(651)324-4589(中文)

HEARING of AMERICA
To Hear, To Enjoy
(651)528-7868(英文)



Jerry Zhou, Ph.D.
周志益博士
知名资深听力专家



明尼苏达州
最佳听力中心
2021 金奖获得者

衷心感谢:我们在明州最大报纸《星论坛报》首届“明州最佳”的评选活动中,荣幸地被选为明州唯一的最佳听力中心 2021 年度金奖获得者。衷心感谢众多病人,家属,和朋友的喜欢,关爱,和投票!我们将继续努力为明州人民提供高质量的听力服务!!

改善听力和生活质量,美国之听是最佳选择!
Hearing of America is your best choice for your hearing care!

- 最贴心的听力咨询
- 最细心的听力测试
- 最耐心的听力治疗
- 最走心的听力服务
- 最先进的助听技术
- 最方便的无线技术
- 最可靠的充电技术
- 最清晰的语音质量
- 最自然的噪音消除
- 最合适的私人定制
- 最隐形的尺寸颜色
- 个性化助听器专家
- 廿五年助听器经验
- 耳聋助听耳鸣理疗
- 测试诊断治疗服务
- 助听技术演示讲解
- 选择验配服务新品
- 维修调试清理旧品
- 灵活机动服务时间
- 亲自上门验配服务
- 助听器最佳性价比
- 支持多种医疗保险



1075 Hadley Ave N, Suite 107, Oakdale, MN 55128
www.HearingofAmerica.com

明州时报

广告位招租

精准投放明州上万用户
覆盖全美百万华人群体

权威媒体《明州时报》

报纸



微信公众号



Facebook



LinkedIn

热线: 952-688-2848



Nancy Kasdan
佛罗里达州房地产经纪人
407-431-3795
nancyks55@yahoo.com



扫一扫上面的二维码图案, 加我微信

佛州资深房产经纪人, 曾在明州居住多年, 能够体会您在冬季的寒冷, 愿为明尼苏达的您, 推荐佛罗里达温暖的家!

专精住宅和投资房, 出租管理一条龙服务
明州佛州各半年, 自住出租都赚钱。

真诚热情, 亲历亲为, 我在佛州等您来.....





扫一扫上面的二维码图案, 加我微信

美国中医学院/中医健康中心

American Academy of Acupuncture and Oriental Medicine/TCM Health Center

古励
各种疑难杂症

何新蓉
妇科, 内科

刘伟
妇科, 不孕症

田丽莉
妇科, 神经内科

李乾
内科, 疼痛症

杨思明
内科, 儿科

万方
内科, 妇科

郑瑾安
点穴, 气功

何笑甜
妇科, 疼痛科

边月娟
妇科, 皮肤科

刘灵光
妇科, 神经内科

程伟
内科, 疼痛症

TCM Health Center
St. Louis Park Clinic
3710 Grand Way
St. Louis Park, MN 55416
952-746-7992

AAAOM Faculty Clinic
1925 W County Rd B2
Roseville, MN 55113
(651) 631-0216

TCM Health Center
Uptown-Kenwood
2743 Lyndale Ave S, Suite 2
Minneapolis, MN 55408
612-823-6650

TCM Health Center
Southdale-Edina
6550 York Ave. S. Ate 111
Edina, MN 55435
952-926-4011

TCM Health Center
Grand Ave-St. Paul
613 Grand Avenue
St. Paul, MN 55102
651-726-2459

1.疼痛
腰痛、頸痛、肩痛、網球肘、關節炎、腕關節疼痛、肌纖維疼痛、運動創傷等。

2.神经疾病
偏頭痛、頭疼、坐骨神經痛、神經麻痺、癱瘓、中風、周圍神經病、三叉神經痛、癲癇等。

3.心理疾病
焦慮、抑鬱、失眠、飲食失調、疲勞等。

4.妇科疾病
經不調、痛經、經前期緊張綜合癥、更年期綜合癥、子宮肌瘤、子宮內膜異位癥、乳腺疾病、子宮脫垂、產後諸病等。

5.不孕不育症
婦女不育: 黃體功能缺陷、FSH高、卵子品質差、子宮內膜異位、多囊卵巢綜合癥、閉經、月經不調、免疫性不孕等。
男性不育: 精子計數低、精子活力低、陽痿、免疫性不育等。

6.呼吸系统疾病
感冒、流感癥狀、咳嗽、哮喘、肺炎、肺氣腫、鼻竇炎、過敏等。

7.皮肤疾病
粉刺、濕疹、牛皮癬、帶狀疱疹、皮膚瘙癢等。

8.胃肠疾病
惡心、腹瀉、便秘、腸道易激綜合癥、克隆氏病、結腸炎、消化不良、肝炎等。

9.泌尿系统疾病
膀胱炎、尿道感染、性功能紊亂、前列腺疾病、腎炎等。

10.成癮与戒毒
烟草、咖啡因、糖、興奮劑、酒等。

11.支持性治疗
癌癥諸癥狀、手術後恢復治療等。

电话: 651-631-0204
1925 West County Rd B2 Roseville, MN 55113

學校 website: www.aaaom.edu
診所 website: www.acupuncturemn.com
Email address: tcmhealth@aol.com

美國中醫學院所屬中醫專家診所接受: Blue Cross Blue Shield, HealthPartner, Medica 健康保險; 各種車禍保險、工傷保險等, 歡迎來電垂詢。
電話(651)631-0204; 傳真(651)631-0361。

明州時報
电子报
明州时报网站：
www.mntimes.org

明州時報

www.mntimes.org
2022年06月10 星期五 MINNESOTA TIMES 394期

「每日疫情」
明州时报
电话: 952-688-2848
电邮: ContactMNTimes@gmail.com



凤凰舞校2022春季汇演圆满落幕



6月5日，在初夏的习习微风中，在风光秀丽的Norman-dale湖畔公园，凤凰中国舞蹈学校2022年春季汇演《微风六月》在人们的期待中如期举行。罗切斯特中文学校由李滢老师长期执教的舞蹈班也应邀参加，整场演出舞者总数达到一百多，盛况空前。

观众抵达现场首先感受到的是节日般的欢乐气氛。宽阔的舞台前，绿草如茵，绿树掩映，大家铺上毯子，支起沙滩椅，搭起遮阳篷，吹着和煦的风，呼吸着新鲜的空气。演员们带着喜气从容地整衣化妆，孩子们少不了追逐嬉戏。所有的准备都已就绪，这既是收获耕耘的好时节，又是欢聚一堂的好日子。

傍晚7点整，中青少三位主持人轻松活泼的开场白拉开了演出序幕，第一个节目就是成人一班气势恢弘的古典舞《只此青绿》，一开场就是一出重头戏，上来就扣住了观众的心弦。然后十多个节目次第上演，有幼儿舞的萌萌哒，有青少年的技艺超群，有成人班的韵味十足，各种风格各种类型的舞蹈令人目不暇接。在兴致盎然的观赏中，观众看到了凤凰舞者的进步和成熟，看到了她们意气风发的精神面貌，更看到了她们的训练有素和对舞蹈的执着热爱。

将近两个小时的演出在不知不觉中过得飞快。当所有演员走上舞台谢幕，凤凰舞校艺术总监李滢老师在热烈的掌声中来到舞台中央，带领大家一起舞动。一时间，彩绸飘飘，合着欢快的音乐，台上台下一起跳跃起来，汇成一片欢乐的海洋。

在兴奋的欢乐舞动中，凤凰舞校的春季汇演完美落幕。

舞者的精彩表演，现场的热烈气氛，组织的井井有条，给观众留下了深刻印象，又一次展现出凤凰舞校取得的显著发展和长足进步，这不愧是一个充满生机与活力的学校。



作者：风舞芊芊
摄影：韩军伟、王璟





明州枪友会福利来了

2022年明州枪友会将开展基于IDPA (国际防卫手枪协会) 比赛模式的防卫型手枪训练

喜讯! 2022年, 明州枪友会的枪友有福了! 2022年明州枪友会将开展基于IDPA (国际防卫手枪协会) 比赛模式的防卫型手枪训练

明州枪友会 (MCGC) 为了更好的开展明州华人射击运动, 普及推广华人拥枪率, 提高射击水平, 明州枪友会决定邀请国际手枪防卫协会 (IDPA) 大师级射手杨先生义务作为明州枪友会技术总指导。

杨先生热爱射击运动, 是国际防卫手枪协会中的为数不多的华人射击大师, 参加过许多比赛, 荣获多项赛事第一:

全美实用射击协会, 厂枪组A级射手/USPSA, Production A Class;

NROI认证赛事裁判员/NROI Certified Range Officer;

2021年威斯康星州赛与明尼苏达州赛A组第一/2021 Wisconsin Section Championship/Minnesota State Championship 1st Place A Class;

国际防卫手枪协会大师级射手 (厂枪组) /IDPA, SSP Master;

IDPA靶场安全员 (裁判) /Safety Officer;

2021年威斯康星IDPA州赛 厂枪组冠军/2021 Wisconsin State IDPA Championship

SSP Division Champion

2022新的一年, 根据明州华人枪友希望进一步提高射击水平的迫切要求, 明州枪友会将把工作重点, 从过去的普及射击基础技术, 转移到提高射击水平与枪械的熟练使用上。帮助已有手枪射击经验的枪友掌握更高的射击水平与手枪使用技巧。我们感谢杨先生义务为明州华人射击爱好者提供的服务。为此, 结合明州华人枪友的实际和一些枪友的要求, 明州枪友会将于近期举办“2022年IDPA训练小组”。具体情况如下:

1, 活动宗旨: 加强明州华人实用射击水平, 提高明州华

人防卫射击技术, 参与美国实用射击运动。

2, IDPA介绍: IDPA即国际防卫手枪协会, 旨在让射击爱好者通过模拟实战场景练习实用射击技能, 设计贴近实战, 围绕实际可能发生的情况展开, 通过比赛的方式练习日常生活中用武器自卫的情况。

3, 设备需求: IDPA旨在模拟实战, 设备需求较为简单, 如只想提高自己手枪使用水平则口径不限, 如有意愿正式参赛需至少9mm口径手枪。除手枪外需3个弹匣, 一个枪套 (硬质最佳), 一至两个弹匣套。

4, 目标设定: 训练小组旨在以IDPA的形式提高明州华人实用射击水平, 在射击水平提高的基础上。提高枪友参与美国竞技射击比赛的兴趣。

5, 训练小组时长, 即预计达标 (专家射手) 时间: 一年。具体计划: 6月开始, 共5次, 每次约2小时。有事可请假。

6, 训练内容: 快速拔枪、更换弹匣、隐蔽射击、运动射击、射击移动目标等。具体训练内容与大纲将于小组内公布。

7, 训练小组考核: 安排考核一次, 考核分为两个内容: 一为IDPA 5*5 classifier, 二为学员间IDPA模拟赛。考核设有排名奖 (例: 一二三名次) 与项目奖 (例: 最精准射手/最佳女射手), 奖品费用由报名费覆盖。

8, 报名资格: 热爱射击运动, 枪友会正式成员。提供个人合法证件相关信息, 并写出免除组办者一切责任的免责声明; 必须是具有美国合法身份, 有ID, 无犯罪记录, 独立承担法律责任的枪友群成员。必须有纪律性和安全常识, 必须服从组织者和现场安全官的指挥。

9, 福利: 凡参加过本次训练小组活动的成员, 今后每年都有机会参加老枪友练枪活动。对喜欢狩猎的朋友, 我们将义务组织各种狩猎活动, 自愿参加。如是需付费狩猎项目将享受一定优惠。

10, 费用: 大致有三类花费

一是枪友会的费用: 枪友会作为服务社区公益性的群体组织, 不收取任何费用, 包括枪友会技术总教练杨大师的义务指导; 枪友会不收取学费, 涉及可能收取的任何费用 (如报名费), 将会全部作为本次活动的成本支出, 枪友会不赚取一分钱。

二是平时练习可能发生的成本费用, 子弹需枪友自备, 一次训练消耗100-150发, 一次比赛 (4-5个场景) 需准备200发。参与小组的枪友需平摊场地, 靶子, 靶架等耗材的花费, 约\$100-200, 只交一次;

三是参加比赛的费用, 本地IDPA一级赛, 一次比赛报名费在\$20-30左右;

11, 报名: 报名费\$300, 枪友会正式成员半价\$150。

明州枪友会创始人白杰克 (Jack) 表示, 此次活动属于公益免费的社区服务性质, 因此我们给予枪友会成员训练费 (市面类似培训费\$500) 全免的特惠待遇。本次活动的目标具体, 任务明确, 名额有限, 机会难得, 有志于提高射击水平的朋友们千万不要错过啊!

报名6月14、15日两天, 15日晚8点结束报名。

名额有限, 欲报从速。

声明-DISCLAIMER

枪友会所有人员并非专业律师, 我们的服务是义务的, 大家一起练枪过程中, 所有的的互相交流和咨询解答, 都结合了各自的经历经验和想法, 仅供参考。任何法律问题, 请向专业律师咨询。

免责声明: 凡是报名参加者均视为已经阅读、理解, 并完全接受以上内容。

本解释权属于组织者。组织者根据实际情况随时有改变上述内容的权利。

明州枪友会 供稿

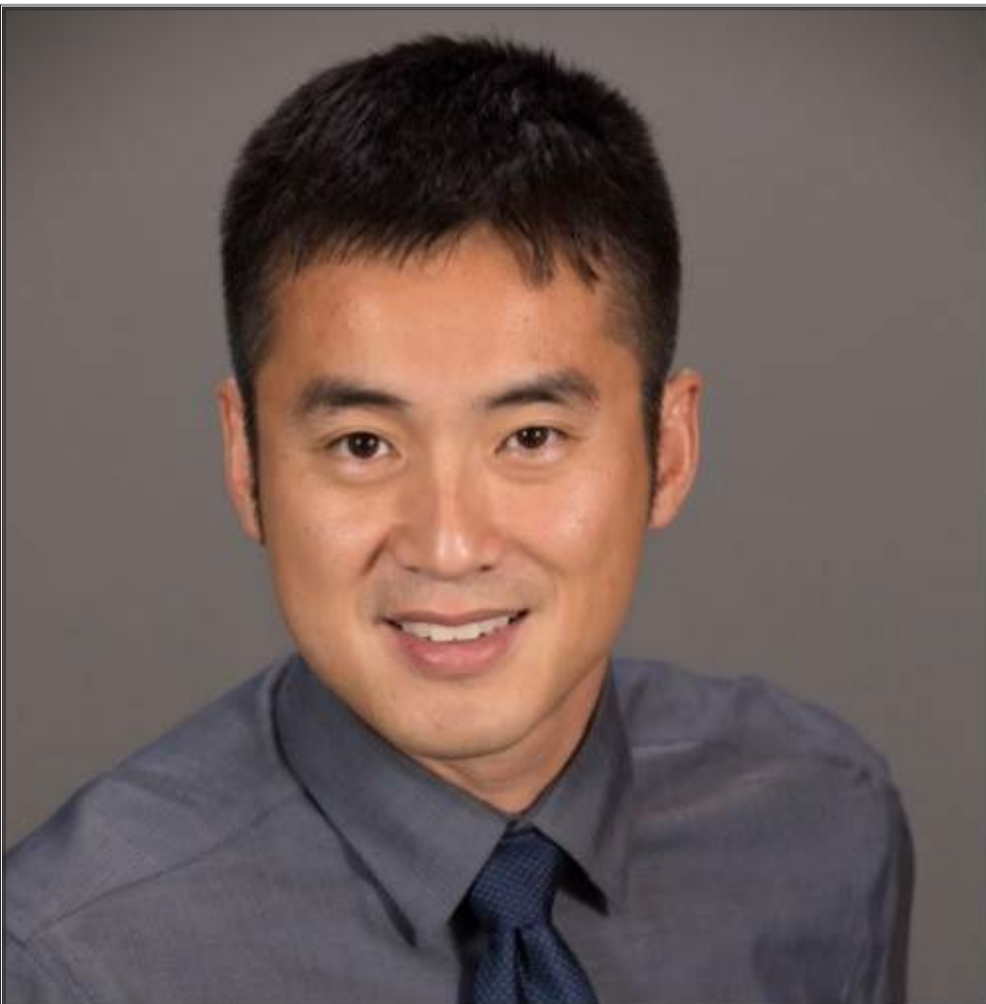

Allen Shen

FOR STATE HOUSE

Allen Shen

FOR STATE HOUSE

- 反对公立学校男女同厕
- 反对公立小学性教育
- 反对公立学校鼓励学生做变性手术
- 反对男性参加女子体育
- 支持警察法律与治安
- 支持选举需要身份证件
- 保护婴幼儿生命
- 限制州政府权力, 维护人生自由
- 减少个人所得税, 鼓励创业

Website:

www.allenshenformn.com

Donation link:

<https://secure.winred.com/allenshen-for-state-house/donate-to-day>



UCA全国青年大会 (UCA National Youth Convention) 和第三届全美华人大会 启示

亲爱的家长和UCA的朋友们：
 大家好！2022年夏天对您的孩子和社区的年轻人可以是一个不寻常的夏天，7月14-16日UCA将在华盛顿首府举行首届“UCA全国青年大会”（UCA National Youth Convention）和第三届全美华人大会。培育和塑造全面发展和有社会责任感的华裔二代不仅是您的家庭和我们每个家庭的重中之重，是美华社区的肩负使命，也是UCA三大愿景之一。而这次在华盛顿首府举行的首届全国青年大会，正如UCA薛海培会长所说，是“美国华人社区的第一次大胆尝试，目的很简单，就是要培育和锻炼我们的下一代，尤其是他们的领导力，让他们学会自己组织自己，学会相互联络，寻找共同话题，民主协商，形成一个每年或每隔一年能举办全国规模的华裔青年聚集大会的共识、基础和骨干队伍。UCA希望通过这次大胆尝试和创举，能把培育培训我们下一代的事业推向一个全新的高度。”

七月，我们期待数百名华裔青年骨干（高中和大学生）齐聚华盛顿特区，相互结识了解，相互探讨学习，并有机会与全美各地的社区代表、华裔领袖、商界精英、学界先贤交流取经。参会青年将于7月14日中午之前抵达华盛顿首府，然后马上就与其他大会代表一起前往国会山，参加拜访美国国会议员的活动和与议员见面的招待会，有机会针对各自关注的社会问题和议题与国会议员交流游说。在此后的两天时间，参会青年们除了有机会听取全美华裔共同关注的一些重要话题的演讲和讨论之外，还将针对青年特别感兴趣的话题举行单独的研讨和分组活动。此外，全国青年大会将邀请全美各地杰出的亚裔青年组织前来华盛顿，举办一场别开生面的AAPI青年组织和项目展示会（Nathinal AAPI Youth Organizations Showcase/Exhibition），现场分享他们参政议政、维权发声、社区服务、社会活动和关注青少年心理健康的经验，并提出建设一个连接全美华裔青年的交流合作平台的倡议和计划，最终在华裔青年社区中推动一场参与变革

的青年行动。
 现在离首届全国青年大会只有60天的时间了，我们诚挚邀请UCA的朋友们和家长们能够尽快行动起来，鼓励和支持您的子女和相识的华裔青年前来华盛顿首府，参与这次全国华裔青年的盛会。

参加全国青年大会的七个理由
 1. 联络和互动：与来自全国各地几百位华裔社区领袖和各界精英人士近距离接触，从中发现和确定自己的榜样，并与他们探讨理想的学业和职业目标。

2. 参与和学习：参与探讨美华社区面临的挑战和机遇，聆听高水平的主题演讲和参加分组讨论，学习交流，思想风暴、拓宽视野、增长见识。

3. 展示和交流：各地AAPI青年组织和代表们有机会在全国舞台上展示各自的计划或项目，展示自己的热情和才干，展示组织的创新和成果。

4. 发声和游说：与美国国会议员和立法者直接会面，就影响华裔美国人的各种社会和政治问题分享观点，并表达 AAPI 青年的诉求和优先关切。

5. 寻找和反思：和同龄人一起寻求华裔二代身份认同、塑造身份同理心和文化共情，在反思过去和社会的同时获得新的洞察力，为成为一个全面发展、聪睿明志、可以面对充满挑战的世界的人做好充分准备。

6. 交友和联谊：结识来自全美各州的志同道合的同龄人，建立长久的友谊。除了正式会议议程，7/14，周四晚上，大会将为参会年轻人单独举行招待会；7/15，周五晚上，年轻人将会举办一场自己的青年舞会；7/16，周六晚上，身着盛装参加Gala Dinner & Award Ceremony。

7. UCA全国青年大会会有许多参与、组织和做志愿工作的机会。凡有幸参与第一届大会筹备和组织的青年人，他们的经历无论是对大学录取、还是大学期间寻求实习生机会都会有实质性的帮助。

未来两个月是许多家长安排孩子们暑期补习和培训的时刻。华裔下一代在升学和

就业方面机会的缺失甚至不公，不是靠来自补习培训所带来的SAT再高几分所能弥补的，而更多的是需要靠孩子们的领导力、交流能力和社会实践经验。而这些素质和履历正是各类大学对考试成绩已经很好的华裔孩子们所更为看重的。

如果您能支持您的孩子和相识的年轻人七月来华盛顿参加我们的全国青年大会，将会给他们一次的难得宝贵的学习和参与机会，将会给他们一个与其他暑期项目完

全不同的全新体验，会在他们的学生生涯中留下一个难忘的印记。

我们期待着您给孩子应有的支持，并协助他们注册。如果您有任何问题，请与齐虹联系：hong.qi@ucausa.org。谢谢！

UCA全国青年大会组委会

UCA Presents
National Youth Convention
FORGING IDENTITY & BUILDING COMMUNITY

HIGHLIGHTS

- Congressional Day & Reception
- Esteemed Speakers
- AAPI Youth Org Showcase/Exhibition
- Civic Engagement
- Youth Mental Health
- Intergenerational Dialogue
- College Students Networking
- Open Mic and More

JULY 14-16
 Washington DC

REGISTER NOW
tinyurl.com/2022UCANYC

OMNI SHOREHAM HOTEL
 2500 CALVERT STREET
 WASHINGTON, DC, 20008

United Chinese Americans
 美国华人联合会

@ucasocial
<https://ucausa.org>
info@ucausa.org

康樂老年中心

Kang Le Adult Day Care Center

交友聊天, 郊游垂钓, 游戏麻将, 古稀重新
 琴棋书画, 唱歌跳舞, 春秋不老, 康乐永长

康乐老年中心用真诚博爱之心为您服务,
 陪您度过健康快樂每一天。

- 提供接送服务: 东西两区可就近选择, 让您免受路途劳顿
- 提供早餐午餐: 专业厨师配置, 营养美味又健康
- 多种娱乐活动: 象棋, 上网, 麻将, BINGO, 卡拉OK, 乒乓球, 台球, 篮球, 健身房, 种菜, 跳舞课, 唱歌课, 绘画课, 英语课, 太极拳, 插花, 丝网花, 书法课
- 安全户外活动: 每天超市购物, 农贸市场, CASINO, 野餐烧烤, 博物馆, 动物园, 逛街, 公园散步, 乘船钓鱼, 游湖, 摘苹果等
- 个性化专业服务: 专业理发, 文件翻译, 就医预约, 交通预约, 经验丰富的中医师姜永平、秦丽新医生提供针灸治疗

联系人: 秦丽新女士, 612-208-3848
 扫右侧二维码加微信

西区地址: 5593 W 78th street, Edina MN 55439
 东区地址: 1399 N Eustis street, St Paul MN 55108

UCA美国华人大会将放映两部华裔导演的纪录片

好消息! 全美华人大会期间, 组委会将于7月15日晚放映两部华裔导演的获奖纪录片, 分别是常昌富的《寂静战争》(Silent War - Short Version) 和拉丽莎·林的《远东南部腹地》(Far East Deep South)。机会难得, 不容错过!

《寂静战争》(Short Version版本)讲述了社区成员公开谈论他们与心理健康斗争的故事。影片播放完将会有一场精彩的讨论, 导演、精神病医生Justin Chen以及片中的人物将会参加。《远东南部腹地》探索了早期中国移民在美国南部的开拓史。

常昌富 (Chuangfu Chang)



常昌富 (Chuangfu Chang) 教授是中国江苏人, 上世纪90年代初开始了他的电视职业生涯, 当时他开始在中国一家大型电视台担任编剧和导演。除了作为一名独立电影制片人, 他制作了多部广受好评的纪录片, 还担任过几个国际电影项目的顾问。

在过去的20年里, 他导演并制作的影片有: 《爱无边界》(Love Without Boundaries)、《非法: 黑暗贸易》(The Dark Trade)、《回家的漫长等待》(Long Wait For Home)、《看不见的红线》(The Invisible Red Thread)、《孔子村》(The Confucius Village)、《里基的承诺》(Ricki's Promise) 和《桥上见我》(Meet Me On The Bridge) 等。

他拍摄了长达十年的关于“跨国收养”题材的系列电影, 探讨了围绕中国文化、政治和跨种族收养的广泛问题, 已在亚洲、北美、欧洲和澳大利亚广泛放映。

常教授制作的电影先后在美国公共广播公司、国家地理电视台、加拿大电视台、日本电视台、德国电视台、英国广播公司、中国电视台以及各大电影节放映。《华盛顿邮报》、《芝加哥论坛报》、《洛杉矶时报》、《金融时报》、《华尔街日报》、《NBC新闻》、《CBS晚间新闻》、《NPR》、《南华早报》、《读者文摘》和《费城问询者》等主流媒体都曾报道过他的作品。



拉丽莎·林 (Larissa Lam)

拉丽莎来自加州钻石吧 (Diamond Bar), 她是一名歌手和脱口秀主持人, 并从事词曲创作和电影制作。2015年, 她凭借歌曲《I Feel Alive》获得好莱坞最佳舞曲奖。2015年11月, 她被《歌手宇宙》杂志评为当月最佳歌手。

拉丽莎创办了唱片公司LOG Records。2010年, 她为Only Won制作了一张嘻哈专辑。他们合作推出了广为传播的音乐视频《广东男孩》。该视频模仿了Kanye West和Estelle的格莱美获奖歌曲《美国男孩》。拉姆曾受邀在2010年绿色地球电影节上演出这首音乐。

2015年, 拉丽莎导演了自己的导演处女作, 与Only Won合作制作了纪录片短片《寻找克利夫兰》。它获得了多项最佳纪录片提名。

UCA全国青年大会将颁发50个奖学金

本年度7月14-16日第一届UCA全国青年大会将与第三届UCA全美华人大会在华盛顿首府举行。为了支持全国华裔青年参加本届大会, UCA决定向全国参会的中学生和大学生颁发50个\$200的奖学金。本届大会是一次全国华裔青年开阔视野、增长见识、结交朋友和分享资源的难得的机会, UCA做出巨大努力, 而且还在继续为青年大会融资, 就是希望能帮助更多的青年来华盛顿首府参会。我们希望UCA的成员, 各个社团和青年组织领导, 各位家长和UCA的朋友们能够帮忙把这个重大利好的消息传播到您的社区组织和朋友群体, 让更多的华裔青年得到这个机会。

奖学金申请和颁发事项

01 申请要求

1. 奖学金的申请人必须是在校的中学生和大学生。申请人的年龄要求与UCA全国青年大会的参会年龄要求一致。全国青年大会要求参会者必须是在校初中和高中, 或者大学生。初中生必须与家长或家长指定的监护人 (Chaperone) 一起参会。高中生必须在大会之前提交由家长签名的“2022 UCA National Youth Convention Consent Form”, 才可以单独参会。
2. 申请人的GPA必须在3.5以上。
3. 申请人必须有社会参与或者社区服务经历。
4. 申请人本人必须亲自到首都华盛顿特区全程参加UCA全国青年大会, 资格不能转让。
5. 申请链接: 申请奖学金可以使用如下链接或者二维码:
<https://forms.gle/povmMXpTaaYvdreu6>

02 申请审批

1. 此UCA奖学金采用先申请先获批的程序, 凡是有需求的同学都可以申请, 直到奖学金颁发完毕。
2. 奖学金审批由UCA全美华人大会组委会成员和UCA青年领导委员会 (UCA Youth Leadership Council) 的成员负责。审委会在收到申请之后立即进行审批, 在2个工作日内即会给申请人发邮件告知审批结果。

第一届UCA全国青年大会是美国华人社区的第一次尝试, 我们全力以赴融资和组织这次大会的目的很简单, 就是要培育和锻炼我们的下一代, 尤其是他们的领导力, 让他们学会自己组织自己, 学会相互联络, 寻找共同话题, 民主协商, 形成一个每年或每隔一年能举办全国规模的华裔青年聚集大会的共识和基础和骨干队伍。UCA希望通过这次大胆尝试和创举, 能把培育培训我们下一代的事业推向一个全新的高度。我们感谢您的参与, 也希望得到您的帮助, 把这个重大喜讯传播到全美华人社区, 让更多的年青人得到这个机会。



EXCLUSIVE SCREENING

A Community Event!

SPOTLIGHTING
AAPI

Join us Friday, July 15th, from 7:30-10:00 pm at the 2022 3rd Chinese American and 1st Youth Convention for a special, back-to-back screening of two documentaries by award-winning Asian American directors. The screening will be held in the **Embassy Room at Omni Stoneham Hotel** located at **2500 Calvert St NW, Washington, DC 20008** and is open to both the public and UCA convention attendees. To register for the convention, visit <https://tinyurl.com/rdxmrsau>

CHANGFU CHANG

7:30 pm - 8:30 pm

Changfu Chang is an award-winning documentary filmmaker with a passion for covering Asian stories. His ongoing documentary, *Silent War*, profiles multiple members of our community opening up about their battle with mental health. The exclusive preview will be followed by an engaging discussion including the director, as well as psychiatrist Dr. Justin Chen, and characters from the film.

Watch the trailer now <https://youtu.be/f03w5C4tz7A>

LARISSA LAM

8:30 pm - 10:00 pm

Far East Deep South is an award-winning feature documentary that explores the unspoken history of early Chinese immigrants living in the segregated American South.

Watch the trailer now <https://youtu.be/4ABGDr5k2HY>

www.ucausa.org

海地义医日志 (1)

黎明之光

2022年4月22日 第一天

海地是加勒比海的一个小岛。

我们这次义医的主要任务是成立海地团队，可是要担当一些风险。

“使海地人微笑”项目从成立以来，每年都有一次到多次到海地的义医活动。去年六月份海地总统被刺杀后，海地的政治变得越来越动荡不安。帮派林立，抢劫和劫持人质事件不断发生。去年九月份的义医因为海地动乱而不得不取消。但是，海地近来并没有大选总统的意图，政治的不稳定状态将持续一段时间。

毫无疑问，去海地是有风险的。而且风险不小。不仅仅是被劫持的可能，更是因为新冠病毒感染的原因，使得我们不能按时回美。

我们考虑再三，还是决定继续这次义医活动。这倒不是因为我们鲁莽和冒险。经过充分的考虑，我们认为只要采取一些措施，把这些危险因素减到最低，我们还是可以安全地继续义医的。

为了减低这些危险，我们采取这些措施：

1. 减低曝光量。我们这次将悄悄地去，事先并没有宣布行动。并且减少团队人员数目到最低：只一个外科医生和一个麻醉医生。不托运行李，一出机场，过关后马上上车到医院。
2. 手术用品都提前空运到了医院。我们找到一个可靠的途径，Mission Flight International，位于迈阿密附近，可以帮助我们器械和用品送到新希望医院。
3. 这次我们还是到海地角的新希望医院。海地角相对于首都太子港来说，帮派活动比较少，市区内大部分地区都有警察管制，很少有劫持人质现象。比较安全一些。
4. 医院简介我们的项目去收招病人时，也说是海地医生负责，而不是美国来的医生。
5. 从机场到医院，我们不经过海地角市区，而是走乡间小路。当然路况很差，坑坑洼洼的，很颠簸。
6. 为了应对可能发生劫持人质事件，徐医生已有所准备。他和亲朋好友都联系过，以便万一他们可以帮助营救。并且把手机里的密码全都删除掉。我呢，倒是轻松，我把这一切都寄托在神的手里，祷告中有着平安，所以我一点也没做准备。只是轻轻告诉孩子们，妈妈要去海地义医了。
7. 对于防止新冠感染，我们还是戴口罩，做必要的措施来预防感染病毒。海地的新冠感染要比美国低。

到海地角的航班每天一班，Spirit，从Fort Lauderdale 直飞，大约2小时。入境海地仍然需要72小时内阴性的新冠病毒检查。不过在登机的时候也没有人查。要登机了。按道理是分区顺序排队登机，zone 1, then zone 2, then 3。可是当登机的时候，几乎大部分海地人一拥而上，场面一度失控。

说心里话，看到这么乱的人群，想到我们还冒着危险去为他们提供免费的优质医疗服务，不免想：去海地为这些人服务，值得吗？

我们对病人并不认识，也非亲非故，干嘛冒险，还自费支付所有费用呢？（一次义医的费用大约每人\$2600，机票，食宿在内，加上剩余的用来购置手术用品。）

转念一想，有啥事是值得的呢？耶稣到世上来，并为担当我们的罪，死在十字架上。我们值得祂的生命吗？当然不值得。祂付出的是自己的生命，我们付出的，只不过是一些钱，一些时间，一些风险。义医要和耶稣比，那是连提都不需要提的。

所以，我们去做义医，不是因为服务的对象是否值得我们的付出，也不是我们求什么回报。而是觉得我们已经从神那里得到了这么多的祝福，这么多的爱，我们也要把这些祝福传他人，那些有需要的人。

我们这次去新希望医院，主要目的是建立一个海地团队，以便我们不能经常去海地的时候，他们仍然可以继续为当地的病人服务。过去几年来徐思海医生和kelvin Lee 医生已经多次培训了海地当地的泌尿外科医生，使得他们掌握了睾丸鞘膜积液根除术（hydrocelectomy）必需的技术，可以独立完成这项手术啦。很开心。

飞机并没有满员，大概有六分之一空位吧。大部分人还是海地人，也看到好几个美国白人的面孔。

过海关的时候，我主动和这几个美国白人打招呼。果然，他们也是到海地去做义工的。有一组人是为当地的孤儿院提供各种服务，比如说维修供水设备，钻井等。另外一组人在当地有一个项目，已经开展了五年，为当地的人民提供净水设备。还有一位美女负责影像。所以在这个地方能碰上一个摄影师，我觉得特别开心。在目前这种情况下这么勇敢的，海地来进行各项义工，故

事一定非常丰富。

飞机上遇到一对夫妻，这是他们第十次到海地来义工了。还有一位女孩是摄影师。他们从南卡州来的，是路德教会的弟兄姐妹。

我问他们害怕被劫持吗？他们说是有怕，但是不能让他们恐惧阻碍他们该做的事情。看来他们也不害怕新冠感染，口罩都没戴。徐医生也把口罩摘下，合影留念。致敬勇敢的人！

当然，他们也问我们来海地干什么的。徐医生就和他们分享“使海地人微笑”这个项目所做的事情。当他们看到海地的男人备受淋巴性丝虫病所引起的睾丸鞘膜积液之苦，和手术所带来的治愈时，非常惊讶和开心。这是徐医生用手机里的记录和他们讲



述“使海地人微笑”的故事。

我是一个不善于与人打交道的人，在公众场合一般都比较害羞。但是在异国他乡，碰到一群有爱心的，觉得特别亲切。那感觉就好比在奔向天路的途中，有了很多的同伴。尽管我们以前并不相识，因为神的爱，我们走在一起。所以我们并不孤独。而且我也看到了神激励许多不同的人，来祝福海地人。我们只不过是神众多祝福的一个渠道。

在进入海地海关前，这个小乐队还是继续演奏音乐。他们欢



快的节奏感染了我们。徐医生说，我们给他们一些钱吧，他们生活不容易。每天就一班飞机，他们也只有这么一个机会挣点零花钱。

新希望医院的院长 Maklin 医生亲自到机场接我们，我们就坐上了医院的救护车，走了乡间近路。这些路坑坑洼洼，而且最近刚刚下过雨，路上到处都是积水。两旁的房屋人群和我上次来的时候基本上是一样的，满目到处都是肮脏贫穷破烂。

我们寄来的手术用品和麻醉用品都到齐了。下午我们就把手术室稍微整理一下，我清点一下所带来的药物，都没有破碎。一切安排就绪，明天就可以开工了。

下午我们和院长，还有泌尿外科医生 Julius Thelense 交谈成立海地团队的事宜，三方都很满意。我们也期待这个项目的顺利开展。

初步的计划是对每一个病人，我们付给医院\$150。这包括了通过电视、电台、报纸、教会等方式宣传“使海地人微笑”的项目，招收病人；病人的体检，化验，术前一天住院洗澡，手术室工作人员的工资，麻醉师的工资，术后病人的康复，护理等各项费用。海地的病人很多人不能经常洗澡，因为没有干净的水。为了预防术后感染，术前他们就住院，好好洗一下。

我们对每一个病人付给外科医生\$40的费用。他们将负责手术，和处理术后可能发生的并发症等事宜。

如果主要由海地团队完成的义医活动顺利进行的话，我们将在今年九月和十二月再举行义医活动。

Jolius 医生分享了他为什么这么愿意投入“使海地人微笑”项目的理由：因为这是专业的团队，提供高质量和免费的医疗服务。他希望这项目不仅仅在海地角和太子港举行，以后要推广到全国，让大部分患有丝虫性睾丸鞘膜积液的病人都能得到免费的治疗，使得这个疾病得到根除。他非常感谢“使海地人微笑”团队和那些为支持这个项目的捐赠人。他让我们转达他的感谢。

晚饭后坐在阳台上，凉风习习，突然想起去年大约同样时候，我们一行六人来到新希望医院义医的情形。那时候我们一起同心协力，多么快乐。心里突然想念我们的队友们了。能一起开开心心地祝福别人，是多么值得珍惜的事。这是去年四月底“使海地人微笑”团队和新希望医院院长 Dr. Maklin 和护士长合影。

今晚开始学一些基本的海地语 Creole。这要比我想象的容易得多。希望明年再去海地时，我能和病人进行基本的交流。

购买美国房产遭遇毁约该怎么办



如果是代表买方的经纪人，假设买主有其他原因想要取消已进入Escrow的房屋时，经纪人要协助买主仔细看清楚卖方在合约上写明的一切审议日期，譬如说买主有权在几天内请房屋检查专家详细查验屋况，屋况有问题严重到买主不能接受，可以取消购买，卖方也退还买主付的订金。

买方在收到HOA套装文件再说明的五天内，要了解小区是否有诉讼？小区对是否有出租的限制？小区对停车规定等。依法买主有五天反悔期。

买方如果贷款条件不够被银行拒绝，美国法律保障贷款人权利，买主因为贷不到款，亦可以取消购买，但是这种情况有时候买主付的订金会被没收，合约条款中有所载述，经纪人必须告诉买主，特别是为客人买全新屋，建商通常会加载贷款不通过时没收订金这一项，经纪人若经验不够或者忽略条文细节，这件买卖就要出问题。

房屋买卖交易期间有长有短，但合约上会写着期限，从Open Escrow 起30天、45天、60天都有，买方经

纪人要了解买主申请贷款最新状况，需要贷款购屋的买主，经常因为提交给贷款机构的文件不符合放款要求而拖延，身为经纪人一定要在交易期限日期内书面取得卖方同意延长交易完成日，经纪若未及时处理修改合约事项，很可能这笔交易在合约到期日破灭，这是经纪人的疏失，卖方可以把房屋卖给其他人，在一个房价上升的市场，经纪人万不可犯这种错误，损害到买主成功购屋。

有不少卖主售屋时要求买主“照单全收”(As Is)，其实房屋若有危害安全问题，法律会保障买主，买方经纪人可向卖方提出要求修正，譬如说热水炉不在法定的高度上、屋内生霉、电线外露等等，买主有权要求卖主提供修理，一位负责的专业经纪人，应懂得保障买主权益。

至于卖主可否从交易中退出？一般而言在房价快速上涨的市场中，这样的情形会发生，卖主刚签完交易合约，当天下午就有另一位买主用更高价及现金来买，使得卖主犹豫，以为卖价定低了，就想取消合约。

通常只有买方贷款出问题，卖主才可能顺利取消买卖合同，如果买方一切遵守交易合约规定，卖主很难取巧，除非卖方之一冒名替共同屋主签字，而被共同屋主发现拒绝出售房屋，这种情况会牵涉到诈欺法律层面，买卖交易有可能取消。

有些卖主会以买到另一栋房屋为由而延长售屋成交日期，如果买主同意，卖主可以安心继续住在已售之屋里面。一位称职的美国房产经纪，应要求卖主提供期限，更理想的情况是要求卖主付给新买主房租，并且另写以月为期的租约，以免除卖主赖着不搬走。

Yama Zhong 供稿

好房子的5个风水要点

如果家宅气场风水好，住起来就会很舒服，让人心情愉悦，身体健康。那么什么样的房子是好风水呢？

运势命理网站“生肖运势天天看”分析，房屋要能藏风聚气，生气要旺、户型要正等因素，这样的房子不但能带动家人运势，在家中也能感到舒适自在。

1. 藏风聚气

在家居环境中，最重要的就是要藏风聚气，气流聚集在家里，就会形成一种气场，这种气场就相当于给住宅加上了一层保护层。如果气场散失到一定程度，外界的不良气体就会侵入宅中，让家中磁场失衡，家里的吉气也都会跑走。所以，好的房子就要能藏得住风、聚得住气。

2. 生气要旺

这里的生气，是指生机勃勃的气场，是一种生旺之气。这样的气是对人的身体有益的，也能带动人的运气，让家中兴旺起来。为家中增添生气的方式主要有三种：一是养绿植，二是养宠物，三是多请亲朋好友来家里做客。

3. 户型要正

户型方正很重要，根据传统易学来讲，每个方位都代表著家里的一个人，如果户型不方正，就很容易造成缺角的格局，从而影响到家人。而且，一个方正的房子，也有助于气流在屋中平稳运行，生生不息循环，营造出好的环境气场。

4. 布局合理

有的房子你一进去就会觉得十分舒适，心情很好，进出所有的空间都很自

如，不需要绕路，那就代表这个房子的布局很合理。如果是布局不合理的房子，你在里面就会觉得很压抑，不舒服，情绪低落，这自然会影响到你的运气，在生活中办事可能就会多有不顺。

5. 五行不悖

易学中认为万物分五行，家居方位也是一样，我们在装潢时，就要避免出现五行相克的局面。比如说，厨房的五行属火，那它就不宜设置在正西方和西北方，因为这两个方位五行为金，火剋金，不吉，容易使得气场交战，让家中磁场动盪不安，进而影响到家人的事业、健康。



(新闻来自各大媒体并不代表本报立场)

Phalen Park Auto Repair
陳寬車行 — 老字號, 信譽高
 擁有修車專業證書, 美國ASE技術認證。經驗豐富, 收費合理。
 汽車保養, 診斷維修。免費估價, 誠信可靠。

地址: 1383 Arcade Street
 St. Paul, MN 55106
 電話: (651) 771-1590
 联系人: 陳寬 / Michael

TWIN CITY DISCOUNT GRANITE LLC
雙城大理石折扣店
 保證全明州最低價
 主要经营厨房, 卫生间, 酒吧的大理石和人造石台面, 赠送不锈钢水槽

地址: 11521 EAGLE ST NW #10 COON RAPIDS MN 55448
 TEL: 763-862-0888 BENNY: 917-353-6939

发皇古义，融会新知

与潘晓川教授关于经典针灸学的对话

(第9部分)

全美中医药学会 巩昌镇 博士

(接上期)

巩昌镇: “干针”是近年来崛起的一个针灸流派。干针的一些理论与技术也受到了针灸界的关注。从经典中医的角度如何看待当前的“干针”之术?

潘晓川: 宇宙有序，按照宇宙规律设计的中医，是顶层设计的医学。古代圣人仰观天文，总结出河图，成就了中医的体系，五脏六腑，十二经脉由此而生，灵枢针灸技术就是依据天地之理而成。如今有人只看到针刺皮肤有效的现象，却看不到针灸疗效背后的天文学因素，提出去经络化，这样做的结果，必然还原为底层设计的“干针”之术，“干针”原本就没有经络，自称原理是刺激了肌肉，加速了微循环，至今究竟有没有疗效还有争议，一般被认为是安慰剂效应。即使有疗效，也不会超出生物学因素影响范围。而顶层设计的古针灸，却经常产生超出生物学因素的效果，称之为“气化”现象。有“气”的针灸，才是真正的针灸，才是有灵魂的针灸，才是万举万当的上医针灸。二十一世纪的宇宙科学的研究，以现代的科学术语，给东方古老经典做了系统性的归纳与详解。所以，像引力波这样有关世界本源的理论实践，都与经典中医的终极理论密切相关。经典中医自洽体系，就是用宇宙天文学物理学的模型，来演绎气的运动规律，在用这个规律来指导用针的技术，就是“针灵”。调脉思想在过去的一年中普及迅速，得益于中国古代圣人“气”一元论的智慧和现代科技的发展，针灵、药精引领针药技术回归经典的潮流，势不可挡。

区分得气和气至

巩昌镇: 在你看来，“得气”与“气至”是两个不同的概念。如何做解? 他们之间的细微差别是什么?

潘晓川: “得气”的定义一般是这样的: 语出《素问·离合真邪论》(《灵枢·九针十二原篇》称“气至”，义同)，即针感。在针刺穴位后，经过手法操作或较长时间的留针，使病人出现酸、麻、胀、痛等感觉; 行针者则觉得针下沉紧; 称为得气。再看《素问·离合真邪论》的原文: “吸则内针，无令气忤。静以久留，无令邪布。吸则转针，以得气为故。候呼吸引针，呼尽乃去，大气皆出，故命曰泻。”下一段: “呼尽内针，静以久留，以气至为故，如待所贵，不知日暮。其气以至，适而自护，候吸引针，气不得出，各在其处，推阖其门，令神气存，大气留止，故命曰补。”这里的“得气”与“气至”分明是在做呼吸补泻，二者意思在内经中的确一样，其目的是在调气改脉。而后世以“酸麻胀痛”为目的的“得气”，是不需要考虑呼吸的。可见后世“得气”的原意，不与“气至”等同。可以看出，“得气”的定义中把“得气”与“气至”的概念混淆了。“得气”指“酸麻胀痛，气至病所”，在清代才明确提出; “气至”指的是脉象的改变，补则实，泻则虚，来自于灵枢。“得气”是主观性的，重在局部，扎形治标; “气至”是客观性的，重在整体，调气治本。失之毫厘，谬之千里，不可不查。

殊途同归

巩昌镇: 潘老师你到处讲学，从加拿大讲到欧洲，从美国讲回中国，现在听课的学生要求当场演示。您也是演示给学生吧?

潘晓川: 2016年9月11日借北京中医药大学一个甲子生日之际，针灸推拿学院举办“第四届国际针灸推拿技法演示会”，应赵百孝院长邀请，我讲的题目是“针灵: 灵枢针脉体系理论与实践”。技法演示，随机选择一志愿者汤医师，另外有两名专家现场验证，有北中医专家程凯博士，美国专家Jeffrey Dann，下面是汤医师反馈: “我今天下午到了会场，听潘老师讲课。最后进行调脉实验，我幸运

的成为测试者。”“首先潘老师摸脉，作出标记，再请三位老师: 有专家，外籍老师，研究生等摸脉。当时定为: 金太过。一针之后，脉有改善; 二针以后脉平。”“我原来有些胸闷憋气，针灸后感觉好多了。进针时没有疼痛感觉。我现在更加认识到经典中医的伟大，感谢潘老师!”第二天反馈: “大家早上好! 我近期睡眠很差，经常吃安眠药物: 思诺思片，百乐眠胶囊等。但是我昨天下午经过潘老师的针灵治疗后，晚上没有吃安眠药物，睡眠质量很好，将近七个小时。再次感谢潘老师!”



巩昌镇: 现代医学、现代中医、经典中医为了达到同一目标走了不同的路径。这些路径有什么不同呢?

潘晓川: 西医辨病论治，以对症治疗为主，一症一药，无问其它; 现代中医以辨证论治为主，四诊合参，方证对应; 经典中医以辨证论治为上，无问其病，以平为期。三种思路是一个从简单到复杂，再到简单的过程。一是见山是山，“横看成岭侧成峰，远近高低皆不同。不识庐山真面目，只缘身在此山中。”二是见山不是山，“溪声尽是广长舌，山色无非清净身。夜来八万四千偈，他日如何举似人?”三是见山还是山，“庐山烟雨浙江潮，未到千般恨不消。及至归来无一事，庐山烟雨浙江潮”。三见其山的境界，已是天壤之别，由医入道矣。第二版中医学院教材编写之时，郭子化副部长在庐山教材会议上提出把辨证施治之精神写入教材之中。后来随着时间之推移，大多数学者同意定名为“辨证论治”。由此现代中医和经典中医分化了。

巩昌镇: 针灸有疗效已经是不争的事实，说清楚针灸治病的机制，出现了不同的思路，如何评价这些不同思路呢?



潘晓川: 一个思路是微观的，既从结构出发，用神经、血管、肌肉等概念来解释，由于受到国家政策性指导和支持，大量人力物力投入到这种研究中去，到目前为止，六十年过去，众说纷纭，尚无令人满意的结果，即使有一些突破，建立在这样的研究结果上的理论，与中医固有的阴阳五行理论难以兼容，反而有把中医纳入现有西医理论体系的危机。

另一个思路，是从宏观入手，既从能量和功能出发，以人类最先进的认识，包括科学的、哲学的甚至宗教的、更加贴近中医的原本的思维，也有了长足进展。然而，因为与微观思路相违，得不到应有的支持，虽然目前还不为主流所认可，但却与传统的中医思维高度吻合，我认为是中医现代化唯一可靠的研究方向。由此建立的理论体系，不需要改造中医的阴阳五行理论，而且可以引导现代医学的发展，有望最终成为主流医学。

中医理论体系是“由道而术”的本体论方式、既顶层设计思路而来，需要支持，不需要创新。所谓发展，只能在技术层面。犹如一个优美的建筑，内部可以装修得更精美，但建筑主体框架不能改变。即使是技术层面，也不是越是现代的，就是越好的。古中医以“气”为核心的思路所设计的技术，疗效上有绝对的优越性，目前也面临发掘不足，创新有余的局面。有什么样的思维，就有什么样的技术。以形为指导的技术，与以气为主导的技术，环节一定不同，治疗范围与疗效也一定不同。与西医相比，中医的优势集中体现在从“气”入手的治疗，而不是从形入手的治疗。

巩昌镇: 医学的目标是什么? 难道中医的目标还有独特性吗? 中医的目标不同于现代医学吗?

潘晓川: 医学是以预防和治疗疾病、保护和增进人类健康为研究内容的学科，生命是具有新陈代谢、生老病死的一种特殊而复杂物质运动形态，求生而繁衍是生命的基本特征之一，医学就是为了实现这个目的而产生的一种技术手段，生命现象中目前发现的最大特色是都含有有机物的成分，除了物质，还有物质所反应出来的功能。无论物质基础的或功能表现，只要是在这个宇宙时空中，就一定符合这个宇宙时空的运行规律。

具有独特基础的中医是祖先留给中华民族的瑰宝，也是全人类文化系统中重要的组成部分，中医是古代圣贤从宏观的角度对世界直接感悟后应用于人类医学的结果，她包含的天文学，气象学，生物学，哲学等，从当今人类现有的认知来看，是一部宏伟的跨学科的知识体系。完全不同于现代的学科分类角度，就是由道而术的认识人体与自然之间的关系，相信生命现象是自然现象的表现之一，生命也一定是符合自然规律的结果。中西医对生命现象的认识角度完全不同。例如，西医是建立在解剖学基础上的学科，物质基础是他的核心，中医是建立在功能学基础的体系，她强调各个系统和属性之间的相互影响和作用，在自然规律的基础上完成生命过程，强调在这个过程中相互作用的力量，把这种互相影响的过程称为气化过程。

(未完待续)

膀胱癌与中医药干预

作者 袁作彪

一、医学简介

膀胱是贮存尿液的中空器官，外壁主要由肌肉构成，位于下腹部。最常见的膀胱癌细胞来自膀胱内面黏膜表皮，正式名称为移行上皮细胞癌。膀胱癌以尿路上皮癌为最多见，占膀胱癌的90%以上，其他类型还包括鳞状细胞癌和腺细胞癌。鳞状

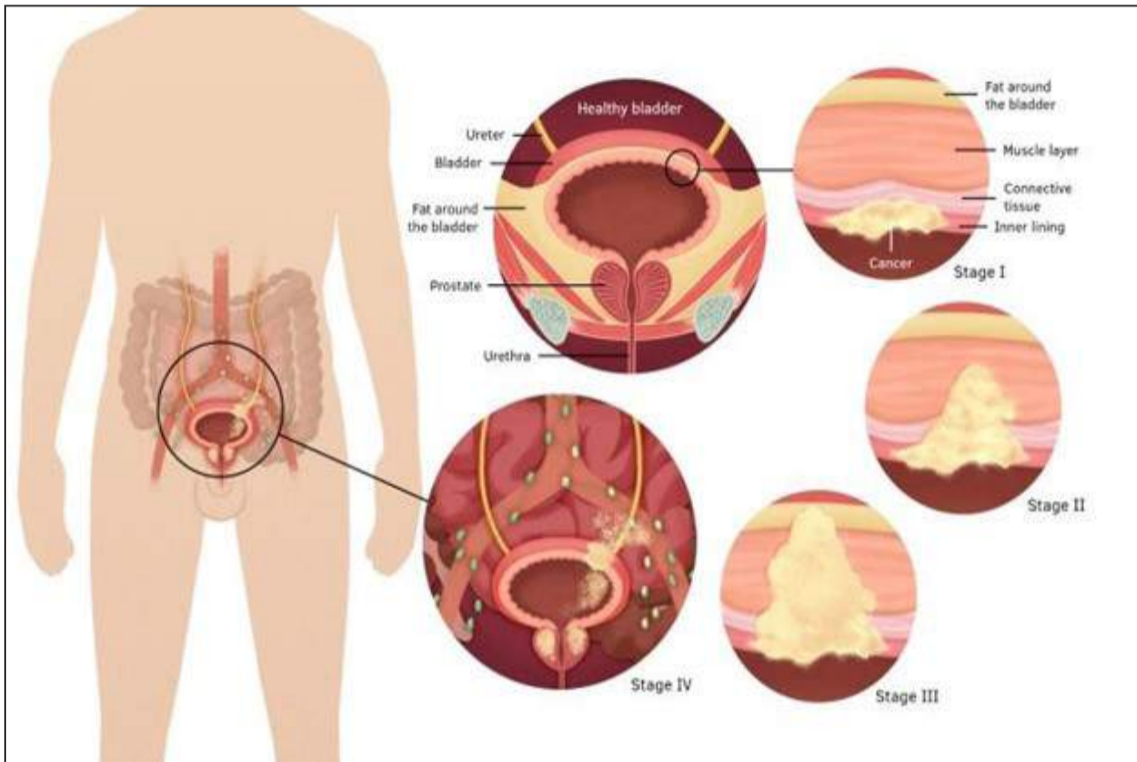

细胞癌比较少见，约占膀胱癌的3%~7%，腺癌更为少见，占膀胱癌的比例<2%，是膀胱外翻患者最常见的癌。膀胱癌还包括小细胞癌、混合型癌、癌肉瘤及转移性癌等。不同人群的膀胱癌组织类型不同，在大多数国家中，以尿路上皮癌为主，占膀胱癌的90%以上，而非洲国家如埃及，鳞状细胞癌约占膀胱癌的75%，因为血吸虫感染。

罹患膀胱癌最主要的危险因素是来自基因的影响，另外吸烟、长期接触某种染料（含苯胺成分者，如纺织厂员工就可能接触到），汽油或其他化学物质者也有较高的风险。

膀胱肿瘤的恶性程度以分级表示。1973年的膀胱癌组织学分级法根据癌细胞的分化程度将膀胱癌分为高分化、中分化和低分化3级，分别用grade I、2、3表示。2004年WHO正式公布了新的分级法。此分级法将尿路上皮肿瘤分为低度恶性倾向尿路上皮乳头状肿瘤、低级别和高级别尿路上皮癌。

膀胱癌的治疗方法，端视肿瘤侵犯到膀胱壁的深度而定。表浅肿瘤（还没侵犯到肌肉层者）或者仅侵犯浅部肌肉层者，可以用膀胱镜经尿道加以“刮除”（实际做法是用圆弧状电刀切除），不用开刀。也可以用激光破坏肿瘤细胞。免疫疗法适用于表浅性膀胱癌的治疗和预防，是利用卡介苗灌入膀胱，激发免疫系统的反应而消灭肿瘤。大约对2/3患者有效，一般是先以电刀切除肉眼可见的肿瘤后，再为患者灌卡介苗。局部化学疗法的适应症也类。

由于症状不严重，表浅性膀胱癌可能会渐渐往较深的肌肉层侵犯。侵入肌肉层的膀胱癌必须开刀，切除部分或全部的膀胱，乃至膀胱根治术（将膀胱和邻近组织、淋巴腺一并切除）。膀胱被切除的病人要同时做尿路分流术，也就是让尿液改道，不再经过膀胱。技巧纯熟的医师能取一段肠子，做成人膀胱来贮存尿液，这是一种精细而费神的手术。膀胱癌的治疗除了以上所述，也可以视情况合并使用放射治疗或全身性化学治疗。

二、中医优势

据报道，各期膀胱癌患者5年生存率分别为T0-1期91.9%、T2期84.3%、T3期43.9%、T4期10.2%。各分级膀胱癌患者5年生存率分别为G1级91.4%、G2级82.7%、G3级62.6%。由于手术及化疗等产生严重的不良反应，且术后复发率较高，严重影响患者的生活质量。随着中医药增效减毒理论的推广和临床疗效的凸显，人们在现代医学治疗基础上辅以中药治疗，往往能够降低膀胱癌的复发率，减轻化疗后不良反应，同时改善生活质量。

三、中医病机

中医学将膀胱癌归属于“尿血”“血淋”“癃闭”等范畴。

《素问气厥论》中“胞移热于膀胱，即癃血溺血”即与现代膀胱癌的症状有些类似。当前，临床上各医家对此病有不同见解。彭培初教授认为本病的发病机制是由于肾阴亏虚，肾气不足，气化失职，水湿不化，毒热内生，蕴结膀胱。蔡美教授认为膀胱癌多为虚实夹杂之证，以脾胃亏虚为其本，邪热瘀毒互结于下焦为其标，日久形成肿块。张亚强教授认为膀胱癌的病机为正气不足，气郁血瘀痰凝及脏腑蕴毒，将其分为湿毒热毒蕴结、气郁血瘀、脾肾不足及气阴两虚四型。总之，膀胱癌乃是以正虚为本，肺脾肾皆不足为主，邪盛为标，热毒、瘀毒、湿热互结而成的病症。

四、针灸

有关针灸用于膀胱癌的治疗还未见报道。

但由于癌症是一种全身性疾病，我们前面介绍的针灸处方，在这里仍然适用。主要穴位是百会，曲池，合谷，足三里，三阴交，太冲，涌泉等。一定要用电针。

五、中医药用药规律分析

中国中医科学院的学者们在2017年发表了中医药治疗膀胱癌骨转移的用药规律分析。他们筛选了中国期刊全文数据库中有关中医药治疗膀胱癌的验案并建立数据库，方剂逐一录入中医传承辅助平台，采用软件集成的数据分析方法，分析用药特点规律，共检索出5488条结果，并通过人工逐条查看，下载与中医临床治疗相关的文献。最后整理出40个医家验案，共



51首方剂。结果表明，中医治疗膀胱癌最常用的药物有半枝莲、薏苡仁、白花蛇舌草、茯苓、白术、生地黄等。药物剂量分析表明，半枝莲的用量主要集中在15g、30g，薏苡仁常用剂量为30g，白花蛇舌草的常用剂量为30g，茯苓的剂量常在15g以上，白术的常用量为15g，生地黄的常用量为12g、15g。药物归经主要为肝、肺、脾、心、胃、肾经，且膀胱癌用药寒凉性药物过半，以甘、苦、辛味为主。处方规律分析发现，药物组合出现的顺序前5位分别为“黄柏、薏苡仁”，“白术、茯苓”，“生地黄、半枝莲”，“白花蛇舌草、半枝莲”，“薏苡仁、半枝莲”等。他们认为膀胱癌发病表现可能与肝、肺、脾、心、胃、肾等主要脏腑功能失常或虚损相关，膀胱癌病邪热化倾向明显，治法主要为清热解毒、利水祛湿、破血祛瘀和补益脾肾气阴等。

六、中医临床进展及机制

韩红举发现联合使用羟基喜树碱和中药消瘿汤患者的2年复发率为12.5%，远低于仅用羟基喜树碱的37.5%，且不良反应明显减轻。赵文硕等研究结果显示，服用八正散加味8周后，患者因吡柔比星膀胱灌注化疗产生的不良反应显著减轻，且1、2年复发率分别为1.6%、3.2%。郁超等应用吡柔比星灌注化疗联合芪慈三苓汤治疗后1年内，TURBT术后患者总复发率(15.6%)明显低于单用吡柔比星组(25.0%)，疲劳、疼痛、失眠、便秘等躯体情况及总体健康状况评分得到明显改善。目前发现，中医药治疗膀胱癌的机理主要与阻滞肿瘤细胞增殖周期，抑制细胞增殖；促进肿瘤细胞凋亡；促进肿瘤细胞自噬；抑制肿瘤细胞侵袭迁移；抑制肿瘤细胞耐药性等有关。

七、名老中医经验

国医大师何任在50岁的时候查出患有膀胱癌，做了肿瘤切除及膀胱部分切除手术，在术后，何老他结合自己长期的临床经验，主张“带病延年”，长寿到91岁。关于带病延年，何老总结了1句话：不断扶正、适时攻邪、随证治之。

1、不断扶正：何老认为，癌症的治疗，“扶正”是首位。人体产生肿瘤归根结底是病人“正气”不足，也就是说免疫力比较低下，那么正气不足，免疫器官就不能遏制癌细胞的生长，所以“扶正”是首要，而且还要不断扶正。而所谓扶正，就是对症下药。

2、适时攻邪：适时攻邪就是即适时、适度、适当地使用中药抗癌。何老认为，如果病人刚刚做了手术，肯定身体状态会比较虚，如果这个时候大量使用抗肿瘤药，可能会产生适得其反的效果。所以要等到综合治疗结束后一段时间，恢复期的时候服用中药，效果最佳。

3、随证治之：在癌症治疗的过程中，由于存在个体的差异，所以在打好“不断扶正，适时攻邪”的基础之后，看看具体病患是否还有哪里不舒服，针对不同情况来给药，这就是“随证治之”。哪里还不舒服。比方说，睡眠好不好，大便好不好，是否有心悸气短、乏力等症状，如果有，针对这些症状给药，这就是“随证治之”。

除此之外，何老坚持着每天都喝，食疗效果非常好，就是薏苡仁红枣粥。薏苡仁有着扶正气、抗肿瘤的作用。原材料：薏苡仁适量（每日40-60g即可），红枣数颗；做法：将上述材料洗净，放入砂锅中，倒入适量清水（以没过所有材料为宜），每天早起喝一碗，或是下午空腹的时候喝。

何老不仅是中医药届的泰斗，他50岁患癌，总结了3句话：不断扶正、适时攻邪、随证治之还有一碗粥，长寿到了91岁。

八、结语

中医药治疗膀胱癌具有良好的疗效。在临床研究上，化疗后辅以中药或中医辨证论治治疗膀胱癌，能显著降低复发率，缓解化疗后的不良反应，进而提升患者的生活质量，改善患者预后。在实验机制研究上，中药、中药单体及中成药具有良好的抑癌作用，因此可以认为中医药在膀胱癌临床上具有广泛的应用前景。相关研究还需要继续推进，以完善膀胱癌的治疗系统，更好地服务于临床。

作者简介



袁作彪，明尼苏达州执照中医师。1993年毕业于江西中医学院，获医学学士学位。2000年毕业于上海中医药大学，获中医临床医学博士学位。2012年起担任上海市特聘教授。曾先后学习和工作于上海中医药大学附属龙华医院，上海交大医学院附属瑞金医院，前者为少数的国家中医肿瘤临床中心。曾于明尼苏达大学医学院外科从事胰腺癌以及胰腺炎的转化医学研究。如需要咨询相关信息，请访问

其诊所网站：

www.yiacupuncture.com，或电话咨询612-512-9051，

微信号：434-227-2863。

诊所地址：7400 Metro BLVD, #385, Edina, MN 55439

听力知识连载(20)

助听器部件大解密 这些部件你都认识吗?

周志益博士 (明州)

初次接触助听器的朋友, 常常会好奇, 这个小家伙身上都有些什么部件? 它们分别是干什么用的呢? 今天我们就以耳背式助听器为例, 带大家认识一下这些小部件。

1. 程序按钮: 验配师会根据您的实际需求, 佩戴经验和聆听环境等设置不同的聆听程序。您可以轻按程序按钮选择聆听程序。
2. 电池仓: 装入电池, 合上电池仓, 助听器开始工作 (开

12. 序列号: 出厂自带, 相当于助听器身份证号, 一机一号。助听器的维修保养记录都要用到。
13. LED指示灯*: 提示助听器是

有效地防止标准耳塞与耳道不匹配而造成的聆听效果不理想。助听器放大后的声音经过耳模传入耳内。导声管: 传声。
17. 开放耳导声管*

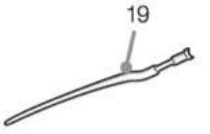
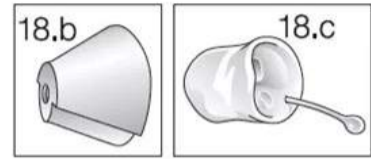
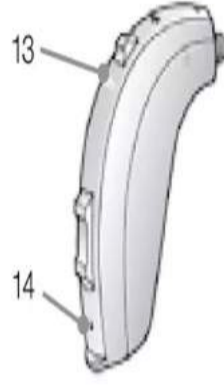
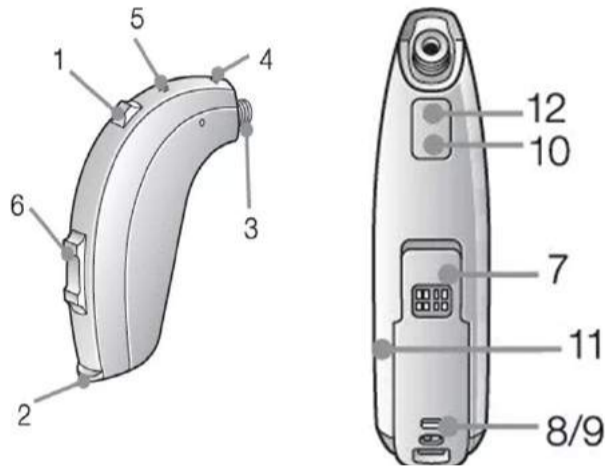

机), 进入默认的聆听程序。
3. 声输出口: 将助听器处理后的声音输出。
4. 前麦克风输入: 收集声音。
5. 后麦克风输入: 收集声音。
6. 音量钮*: 音量控制可用来增加或降低助听器的音量:
(1) 向上按音量钮, 增加音量 (2) 向下按音量钮, 降低音量
7. 多功能接口: 外接音靴或连接编程线。
8. 左右耳标识: 因为左右耳的听力损失不尽相同, 左右耳使用的助听器的设置也将不同, 所以在佩戴、清洁和使用助听器时, 请先正确区分左右耳助听器。
9. 电池仓童锁: 电池仓锁是为了防止电池仓被意外地打开。
10. 助听器型号
11. 助听器品牌

否正常使用、是否需要更换电池。
14. 高级电池仓锁*: 如果助听器使用了高级电池仓锁, 只要合上电池仓, 就能立即锁定。

18. 耳塞 (a. 开放耳塞 b. 郁金香耳塞 c. 定制耳模): 对于佩戴附带耳塞不合适的用户, 验配师会根据需要使用定制耳模或开放式导声管、耳塞。

15. 耳钩: 固定、传声。
16. 耳模和导声管*: 耳模是根据用户的耳道情况定制的, 可以

19. 运动锁*: 运动锁可以固定开放式耳塞, 防止助听器脱落。
*表示依具体型号而定, 请参见产品介绍或咨询验配师。
不同型号助听器有少许差异, 具体请参见说明书或咨询验配师。

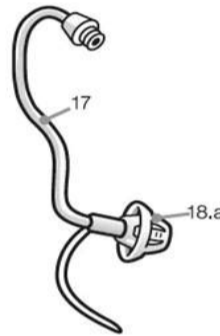

下期介绍<听力知识>连载 (21) 敬请关注!

如果您有什么问题, 请向明州美国之听著名听力学家周志益博士咨询。
电话: 651-324-4589
邮箱: jerryz@hearingofamerica.com



痔疮患者的福音

IRC 疗法

one stop medical center
采用美国最新无痛性红外治疗仪
治疗一次只需 2 分钟, 一个疗程平均治疗 4 次
不手术, 不住院, 无痛苦, 随治随走, 疗效显著。

自费病人优惠

痔疮去无踪, 生活更精彩

診療中心電話: (952) 922 - 9999 (英文)
王氏裝修公司
One Stop 診療中心:
6545 France Ave S. Suite 290. 周一、二、四、五
Edina, MN 55435

杨榕会计师事务所

A Certified Public Accounting Firm

Kate Yang, CPA, MBT; IRS Authorized E-File Provider
明州執照注册會計師 CPA, 商業稅務碩士
美國注册會計師協會會員

服务目标: 高性价比, 可信赖的专业服务, 降低查税风险
服务范围: 公司财务, 人工, 税务, 审计, 成立公司, 牌照, IRS 代理, 个人报税, 组织财税
服务群体: 公司, 个人, 组织
服务语言: 英语, 国语, 粤语

温馨提醒
新地址
Address: Suite 129, 2233 North Hamline Ave, Roseville, MN 55113
Office: 651-784-7211 | Direct: 651-206-1799 | Fax: 651-925-0325
Email: email@rongyangcpa.com 中英文网站: www.rongyangcpa.com

United Real Estate Twin Cities

买房 卖房 投资 出租 商业

省心 放心 信赖 可靠 稳妥

明州双城资深地产经纪人
提供地产买卖一条龙专业服务

拥有丰富的房地产买卖成交经验。擅长为客户提供综合丰富全面的地产信息, 对房屋构造和格局提供专业的意见, 结合风水位置和装修预算布局进行分析和对比。具有敏锐的判断和高效率执行能力。

业务范围

新建筑房、首购房、学区房、投资房、多单元、商业中心、铺面
免费提供民用和商用贷款协助

DIDAETC723@GMAIL.COM 1597 MN-7. HOPKINS MN 55305

TOP REAL ESTATE AGENT
黄劲 Dida
Jin Huang Hansen
Cell: 763-913-9174
微信号: DIDA723

住房



Yama Zhong 仲茵
 612-666-5222
 Yama@kw.com
 www.Yama.Kwrealty.com
 Fluent in Chinese and English 中英文

KELLERWILLIAMS CLASSIC REALTY
 明州华人第一地产团队, 多年来服务上百位客户完成地产交易, 为您提供一站式全方位的地产服务, 您的满意是我们团队最大的荣誉。

明州商业房地产

- 办公楼Office出租
- Strip Mall 铺面出租
- Warehouse 仓库出租
- 全明州范围内各种餐馆铺面出租
- 新开发商业区出租
- 多单元投资

United Real Estate
 Twin Cities
 763-913-9174
 1597 MN-7, Hopkins MN 55305

微信号: ShangYeMN



陳桂芳

房地產專業經紀人

Tel: 612-812-6375
 Aileenchan.EdinaRealty.com
 Email: AileenChan@EdinaRealty.com



Karen Xiao 肖堯

651-272-9178

明州专业执照地产经纪人
 Minnesota licensed real estate agent
 karenxiaomn@gmail.com



天马迅达快递 明尼苏达门店
 www.worlddps.com
 美国最大的华人快递公司

国内顺丰配送 服务遍布全美
 海关资质齐全 正规清关流程
 包装自带保险 电商战略合作

诚信企业, 欢迎合作
 服务快捷, 安全必达

请拨 612-385-1263 查询

明州中文幼儿园

招聘教师及助教

有意者请电话或短信联系
 Amelia Wang 612-707-9566
 or Larry Yan 651-983-9559

《明州时报》

诚招报纸投递员

有意者请电话或短信联系
 952-688-2848



Midwest GIR Group

私募投资

651-373-4569
 info@midwestgirg.com

主要业务: 地产投资, 物业管理

生活服务

常青老人中心

中心负责人: 吴玮 (Sally Wu)
 电话: 952-465-1704
 地址: 800 Boone Ave, N.
 Golden Valley, MN 55427

华人社会服务中心

地址: 4111 Central Ave NE, Suite 200A
 Columbia Heights, MN 55421
 网站: www.csscmn.info
 952-200-8972 (李怡)

美国中医学院

中医健康中心

651-631-0204

装修翻新 装潢材料 汽车维修 其它服务



美国 ↔ 中国

海陆空运 低至1.5美金/磅
 新客户寄件回国享有20%折扣
 厚德载物 尽心服务
 免费代购 转运回国



二胡招生

612-479-3700

TWIN CITY DISCOUNT GRANITE LLC

双城大理石折扣店

地址: 11521 Eagle ST NW #10
 Coon Rapids, MN 55448
 TEL: 763-862-0888
 Benny: 917-353-6939

段峰建築設計事務所

地址: 7096 East Fish Rd.
 Minneapolis, MN 55311
 电话: 612-326-3000
 fduan@duancorp.com



常青老人中心

聘请全职有经验的司机
 联络人: Sally Wu, 952-465-1704

精诚装修公司

651-505-8888
 (王先生)
 Stone Construction LLC
 MN Lic: BC 746948
 stone5058888@gmail.com

陳寬車行

电话: 651-771-1590
 陈宽 / Michael
 地址: 1383 Arcade Street
 St. Paul, MN 55106

RETECH PAYMENT SYSTEMS

RETECH PAYMENT SYSTEMS

电话: 1 (888)-858-4218 EXT 2 (中文)
 传真: 1 (888)-439-0409
 地址: 1900 County RD D E Suite 115
 Maplewood MN 55109



美國之聽

English
 651-528-7868
 中文
 651-324-4589
 Jerry Zhou, Ph.D.
 周志益博士
 www.HearingOfAmerican.com
 service@HearingOfAmerican.com

诚聘中文教师



育才中文学校正在招聘 2021-2022 学年的中文老师。学校采取小班教学,目前急需课后班及周六班中文老师数名,待遇从优。诚请有兴趣的个人将简历发送至 yucaimn@gmail.com。

课后班联系人:艾老师 952-201-1584
周六班联系人:徐老师 612-229-4482

首选贷款 有更多选择

Integrity Property Financial Services LLC

Xiangang (Frank) Zhang

248-686-8155

frank.zhang@firstchoicemortgageipfs.com



民用住宅,商业地产
买房贷款,重新贷款



广告位招租

☎ 热线: 952-688-2848

Simplee Pho 饭店请人

15265 Galaxie Ave
Apple Valley, MN 55124

诚请炒锅 1 名
雜工 1 名
打包外賣 1 名

电话 651-246-4871

酒品店诚招

一名助理经理,一名收银员
工作时间灵活,待遇高,需要有工卡
工作地点位于 West St Paul

有意者请

电话:952-652-3930 [留言或短信]

Grand Szechuan Restaurant
舌尖上的成都美味

952-888-7959

10602 France Ave S, Bloomington, MN 55431

餐馆出售

明州双城地区30年老字号中餐馆出售
生意稳定,信誉良好,社区安全,租金便宜。

因无暇打理两间生意,因此出售。

有意者请联络:刘先生

763-898-6056

龙星商场DragonStar

诚招烧烤师傅

要求有工卡,有经验
工作地点位于 St. Paul

有意者请联系 Lee

电话:651-307-2972

会计事务所 贷款

刘绍虹会计师事务所



612-638-2676 612-432-1476

杨璐会计师事务所



A Certified Public Accounting Firm

651-784-7211 (O)

651-206-1799 (C)

email@rongyangcpa.com
www.rongyangcpa.com

邓治刚会计师事务所



电话:

651-917-0809

地址:

1751 County Rd B W,
Suite 107,
Roseville, MN 55113

新家園貸款

毛矛 (Maggie)

612-940-7275 (Phone)

郑巍 Wei Zheng

Mortgage Loan Officer

专职贷款专家 明尼苏达大学博士



执照: NMLS# 1413868

电话:(651) 428-8190 (cell)

信箱:wzheng@firstmortgagemn.com

美西贷款



颜林:651-428-0889 (左)

刘芳:612-361-9318 (中)

柳福生:612-695-8909 (右)

法律咨询

黄唯律师楼

612-469-9888
216-566-9908

7900 International Dr. Suite 300
Bloomington, MN 55425

保险 理财

LTA INSURANCE

明州最具竞争力的保险代理

电话: 651-735-1284
地址: 1711 W County Rd, Ste 330N,
Roseville, MN 55113

全统理财事务所

电话:651-447-0196(Leann)
952-200-9881(Sally)

地址: 1935 County Rd B2 West
Suite 225
Roseville MN 55113

考西叶氏 律师事务所

CAUSEY & YELAW

咨询电话: 612-990-8592
网址: www.causeyylawgroup.com

业务范围: 移民|商务|刑事
民事|家庭|留学

诚信保险

2021年医疗保险从新开放期
02/16/2021 至 05/17/2021

欢迎致电咨询,提供免费报价! 电话:612-999-8973

7300 Metro Blvd #525, Edina MN 55439

大学及规划
助税专家
学金

Michael Chen 408-246-6900



明州專業房地產經紀人

陳桂芳

Aileen Chan

精通: 粵語、華語、英語

Tel: 612-812-6375

Aileenchan.EdinaRealty.com

Email: AileenChan@EdinaRealty.com

不論你認識那時候的陳桂芳,但認識她的朋友及顧客都會認同陳桂芳依然堅守同一宗旨“以誠懇的溝通,實際的行動,豐富的經驗,優秀的議價技巧,為顧客爭取最大權益”。

房地產的交易不單是買與賣,其中牽連不少其他的細節,比如房地產相關法律,稅務及買賣的權利與責任等等。因此,一個好的經紀人不僅是您最重要的資訊與顧問中心,更能幫助您作出最明確的決定。

房屋是可用價值衡量 經驗及口碑是無價

豐富的經驗
客觀的分析
忠誠的建議
滿意的服務

無價

Edina Realty 是明州最大的房地產公司,擁有最健全完整的體制及市場的最新訊息。

衷心感謝客戶及朋友的信任與推薦,讓我的事業不斷成長並榮獲 Edina Realty Master Circle Award 大獎。



二胡

Erhu (Chinese Violin)

Location 地点: Bloomington Eden Prairie Roseville

招生年齡: 兒童四歲半以上, 成年年齡不限
Children (age 4 1/2 and up) & Adults

Wei Ming Chiang has 18 years of orchestral experience and has been teaching erhu for 16 years. Since 2015, Wei Ming has been advancing his studies with Master Zhang YuMing, an erhu master and educator and designated national treasure in China.

Many of Master Zhang's students, like virtuoso Yu Hong Mei, have won international competitions. Some students head music departments at prestigious music conservatories, while others hold positions in professional orchestras as conductor, concertmaster, or erhu principal.

Wei Ming was the interim concertmaster and erhu instructor with the Singapore Keat Hong Chinese Orchestra (KHCO). The 80+ member orchestra is well-known in Singapore and is the recipient of various honors: First prize winner and Best Performance Award for 7 consecutive years in the National Music Competition; awarded the National Youth Letter of Commendation, etc. KHCO is frequently invited to perform overseas.

招生

Lesson Offerings



Wei Ming Chiang Erhu Studio

612-479-3700
chia0042@gmail.com

郑伟民老师拥有十六年的教学经验和十八年的丰富乐队及舞台经验,曾担任新加坡吉丰华乐团的代首席和二胡指导。近年蒙幸得到张玉明二胡大师为师。

张玉明是中国国宝级的二胡大师及教育家。他的学生都在国际二胡大赛里脱颖而出,比如著名二胡演奏家于红梅。好些出名音乐学院的系主任,专业乐团的指挥,首席,和声部长都是他的学生。

吉丰华乐团拥有八十多位团员,在新加坡久享盛名。她曾经连续七届荣获全国音乐比赛冠军,荣获国家颁发优秀奖状。乐团经常被邀请到海外演出。

全统理财事务所

Legacy Financial Services LLC



房屋&汽车保险



人寿保险



医疗保险



退休保险



退休计划



大学储蓄
& 规划



护理及残障
保险



理财课程



商业机会



Ann 玉恩
651-494-2074

公司地址 1

1935 County Rd B2 West
Suite 225
Roseville MN 55113

公司地址 2

7760 France Ave S #1185
Edina, MN 55435



Sally 为云
952-200-9881

Midwest GIR Group

(Midwest Greater Investment Return Group)

Midwest GIR Group 私募投资
为投资人量身定做地产项目



主要业务: 地产投资, 物业管理



地址: 3853 Central Avenue Northeast,
Columbia Heights, MN 55421
邮箱: info@midwestgirg.com
电话: 651-373-4569



Legacy Adult Daycare Center

常青老人中心

明州华裔托老机构第一家



自设专业厨房 专职执照护士 贴身药房取药
自带公证办理 专员专办福利 豪华迅捷车队

聊天交友 扑克麻将 郊游垂钓 跳舞合唱 针灸按摩 中医健康
超市购物 台球乒乓 野餐烧烤 下棋上网 咨询讲座 文化分享
种菜采摘 散步徜徉 国画书法 英语课堂 早接晚送 迅捷舒畅
BINGO CASINO 卡拉OK YMCA LIBRARY WECHAT



中心负责人:吴玮 (Sally Wu)
电话: 952-465-1704
邮箱: swu@hhcare.net
地址: 800 Boone Ave, N.
Golden Valley, MN 55427



Yama Zhong 仲菡

612-666-5222
Yama@kw.com
www.Yama.Kwrealty.com
Fluent in Chinese and English 中英文

KELLERWILLIAMS
CLASSIC REALTY

明州华人第一地产团队, 多年来服务
上百位客户完成地产交易, 为您提供
一站式全方位的地产服务, 您的满意
是我们团队最大的荣誉。

诚信保险

2022年医疗保险开放期

11/01/2021 至 01/15/2022

欢迎致电咨询, 提供免费报价! 电话: 612-999-8973



奥巴马医疗保险 老人医疗保险
公司团体医疗保险 私人医疗保险
牙医保险

微信号码: CX6129998973

MN LIC#: 40442030

抵	留	旅	教	退	商	汽	房	长	人	医
税	学	行	育	金	业	车	屋	期	寿	疗
规	生	保	基	一	保	保	保	护	保	保
划	保	险	金	年	险	险	理	理	险	险
	险			金						



7300 Metro Blvd #525, Edina MN 55439